

ZONE VIBE 125

Setup Guide
Guide d'installation



logitech®

CONTENTS

English3

Français 12

Español 21

Português 30

KNOW YOUR PRODUCT

Front view:

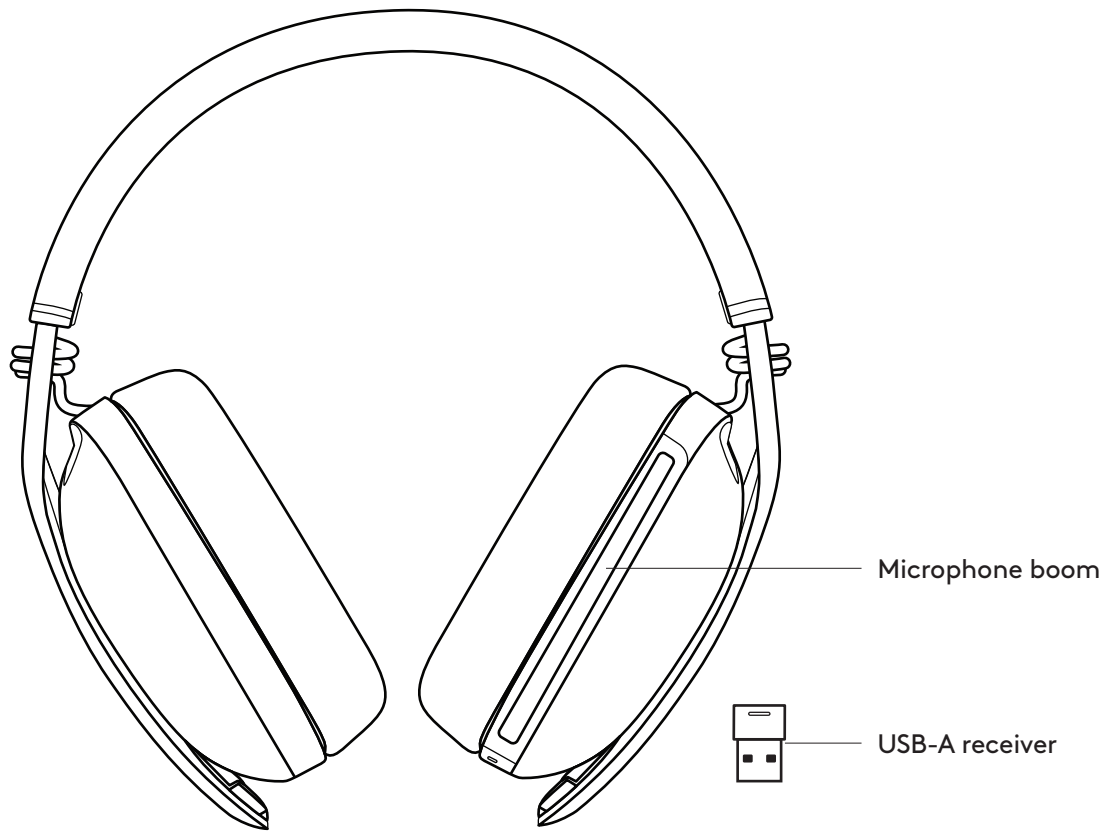

Back view:

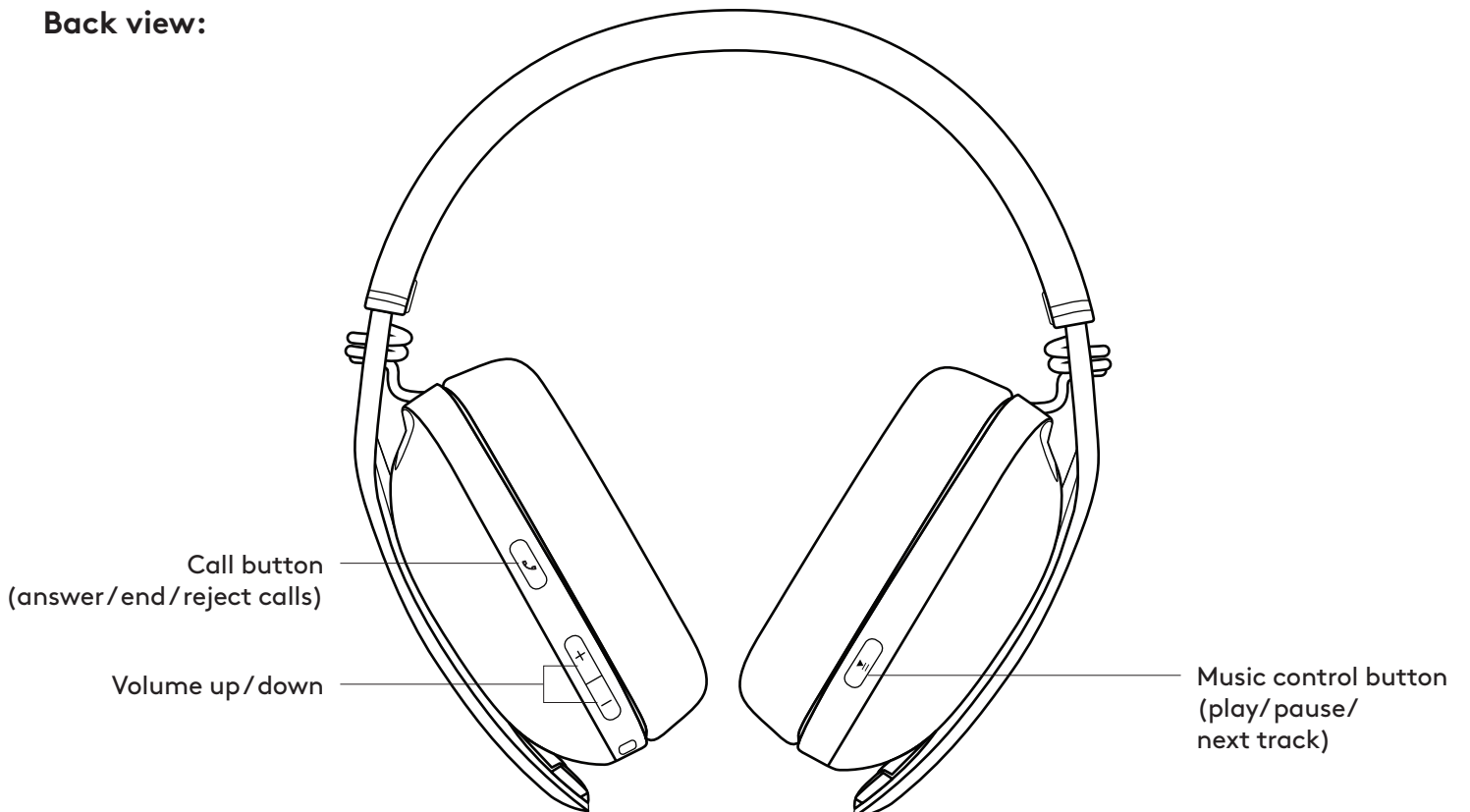

Bottom view:

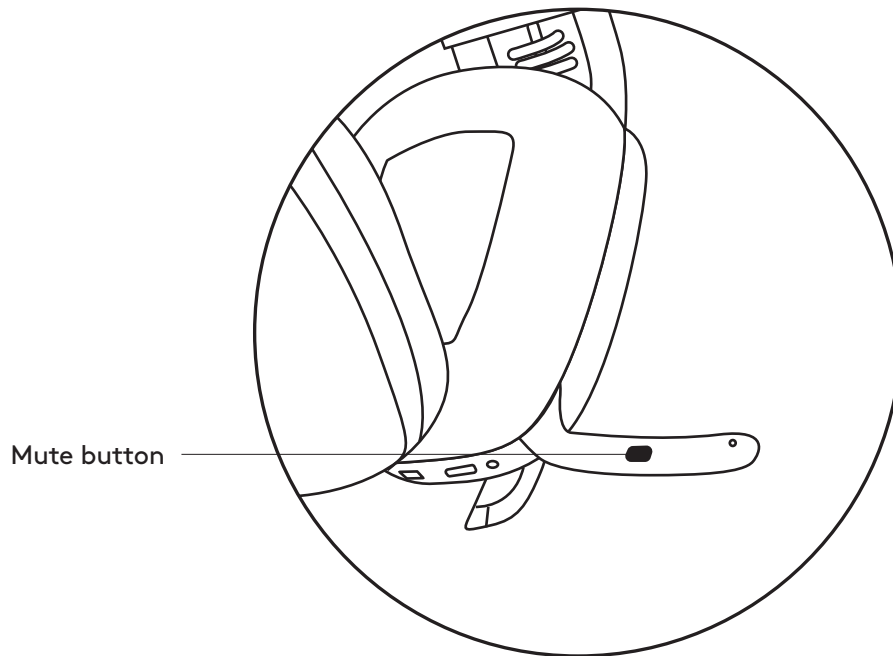
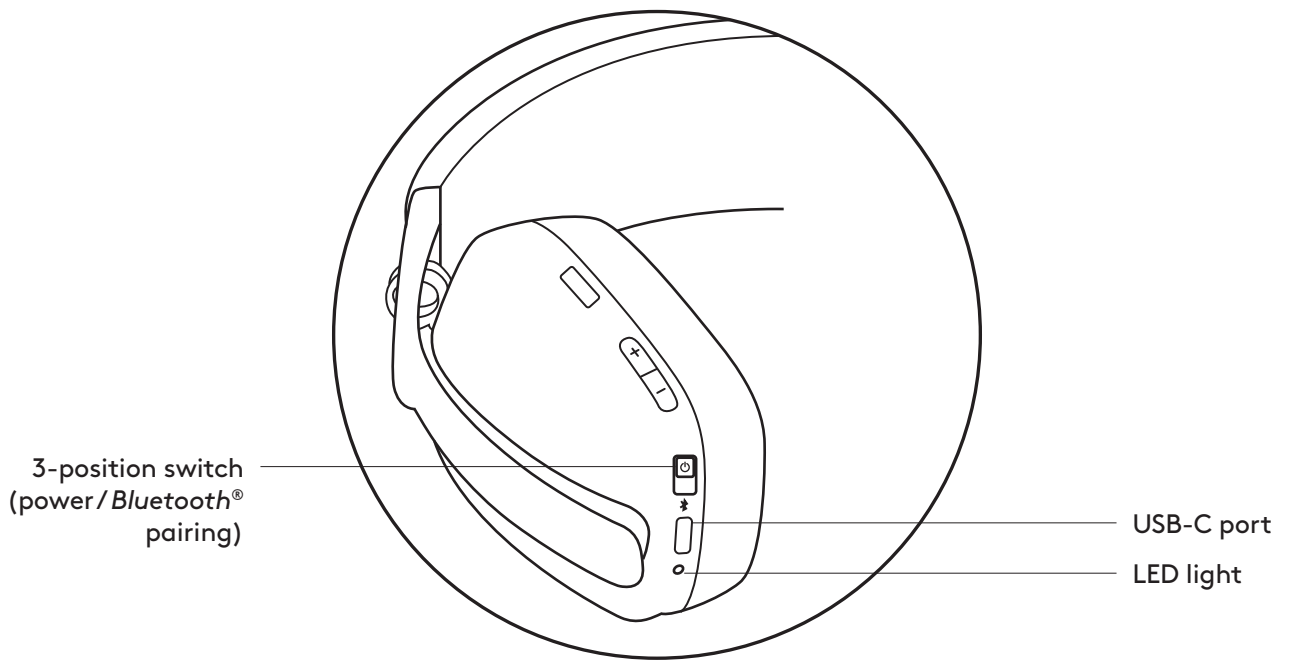

BOX CONTENT

1. Zone Vibe 125 wireless headphones
2. Charging cable
3. USB-A receiver
4. USB-C adapter
5. Travel bag
6. User documentation



POWER ON/OFF

1. Slide the switch in the arrow's direction to the middle to power on the headphones.

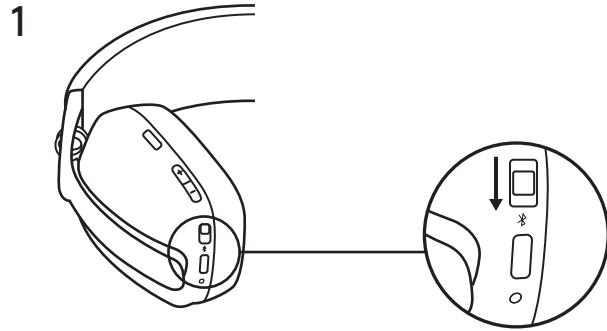

2. Once powered on, the LED light will slightly turn white.
3. There will be a voice prompt that tells you the battery status.

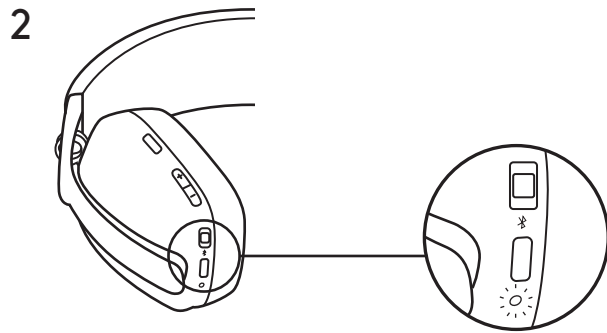

CONNECT YOUR HEADPHONES

a. Connect via USB-A receiver

1. Insert the receiver into the computer USB-A port.
Or insert the USB-A receiver with the USB-C adapter to the USB-C port.
2. Zone Vibe 125 is already paired to the receiver it ships with.
3. Once successfully paired, the LED light on the receiver will turn solid white.

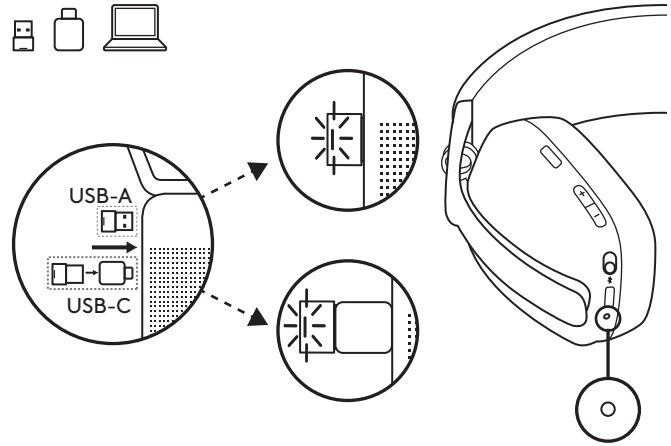

b. Connect via BLUETOOTH®

1. Slide the switch to the bottom in the arrow's direction for 2 seconds to initiate pairing.
2. The LED light will flash white rapidly.
3. Open Bluetooth® settings on your device.
4. Select Logi Zone Vibe 125 in discoverable devices.
5. Once successfully paired, the LED light will turn solid white.

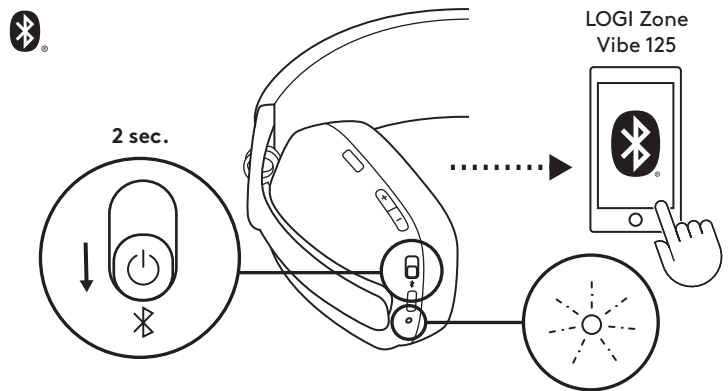

ADJUSTING HEADPHONES

1. Adjust the headphones by sliding earcups up and down the extended part of the headband.
2. It may be easier to adjust the headphones on your head. Slide the earcups up and down the headband until they sit comfortably on your ears.

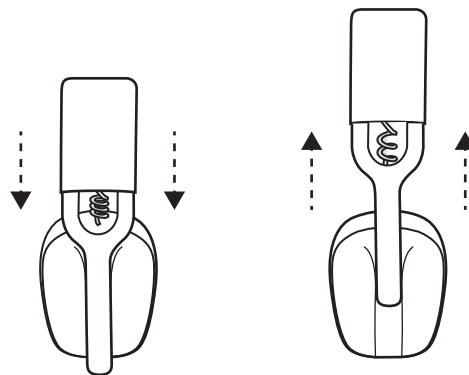

HEADPHONES CONTROLS

UC version:			
	Usage	Button	Action
Call controls	Answer / End call	Call button	Short press
	Reject call		2 sec. press
Music controls	Play / Pause	Music control button	Short press
	Track forward		Double press
Volume	Volume up	"+"	Short press
	Volume down	"_"	
Connectivity	Bluetooth® pairing	Power button	2 sec. press

Note:

- Media control functionality depends on the type of application.
- Call activities are always the first priority. When two devices are connected, the *Bluetooth®* connection will be prioritized over the receiver.

Tip: Music EQ controls available on Logi Tune.

MUTE

There are 2 ways to mute your microphone.

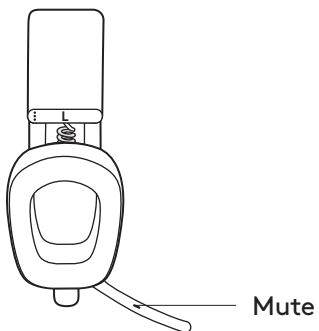

Press the button to mute.

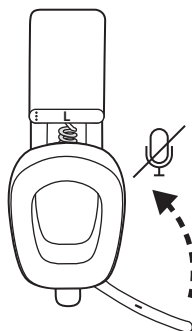

Flip up or down the mic boom to mute or unmute.



Voice notifications indicate when the microphone is on/off mute.

HEADPHONES LIGHT INDICATOR

	Category	Status	Light
White	Power	Power ON	Turn solid white and then dim
		Battery charging	Breathing
		Battery fully charged	Solid
	Connectivity	Bluetooth® pairing	Fast blinking
		Bluetooth® / receiver connected	Turn solid white and then dim
		Link lost	Dim white
	Calls	Active call	Solid
Incoming call		Slow blinking	
Red	Calls	Mute	Solid
	Power	Low battery (< 10%)	Slow blinking
		Factory reset	Fast blink from red to white for three times then LED turn off

Note:

- User-triggered behaviors, such as Bluetooth® pairing or link lost, will be prioritized then revert back to its previous status once the behavior is completed.

RECEIVER LIGHT INDICATOR

	Category	Status	Light
White	Connectivity	Pairing	Fast blinking
		Receiver connecting	Off
		Receiver connected	Solid
		Receiver disconnected	Off
	Calls	Active call	Solid
Incoming call		Repeat "fast blinking 3 times then LED off"	
Red	Calls	Mute	Solid

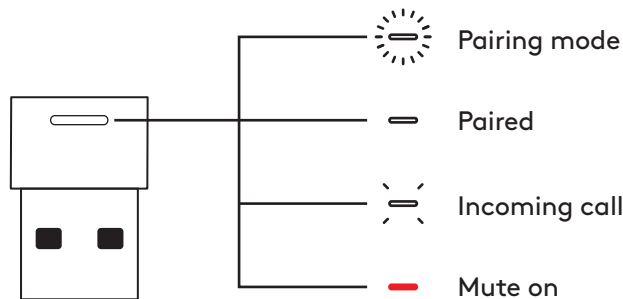

CHARGING

To conserve battery life, headphones automatically power off after 30 minutes without usage.

Sleep timer could be adjusted in Logi Tune.

The LED light on the headphones will blink slowly in RED when the battery is low.

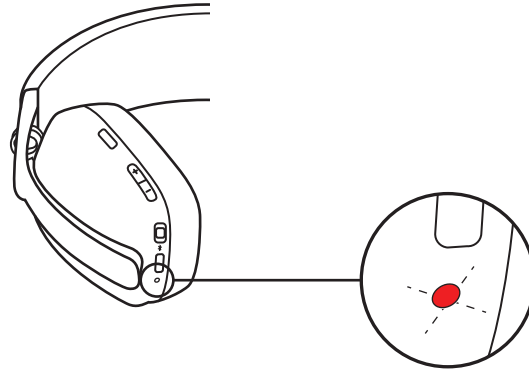

Charging via USB cable

1. Plug the USB-C cable end into the USB-C port on the bottom of the earcup.
2. Plug the USB-A end into the USB-A charging port on your computer or AC adapter.
3. The LED light will start breathing white when charging.
4. The LED light will turn solid white when fully charged.
 - 2 hours will fully charge the battery.
 - 5 minutes will give you 1 hour of playback.Battery life may vary based on user, environment, and computing conditions.
5. The headphones can be used with the receiver and *Bluetooth*® paired while charging.

LOGI TUNE

Logi Tune helps boost your headphones performance with periodic software and firmware updates.

It is recommended to update both your headphones and receiver. To do so, download Logi Tune from www.logitech.com/tune

ADJUSTING SIDETONE

Sidetone lets you hear your own voice during conversations so you are aware of how loud you are talking. In Logi Tune, select the sidetone feature, and adjust the dial accordingly.

- A higher number means you hear more external sound.
- A lower number means you hear less external sound.

AUTO SLEEP TIMER

By default, your headphones will automatically power off when not in use for 30 minutes. Adjust the sleep timer in Logi Tune. To wake up your headphones, try sliding off/on the power switch again.

RESET YOUR HEADPHONES

1. Power the headphones on.
2. Press and hold the call button and volume '-' button for 5 seconds.
3. The LED light will quickly blink from red to white for 3 times and then turns off when your headphones are successfully reset.
4. The headphones will turn off after reset.

DIMENSIONS

Headphones:

Height x Width x Depth: 183.03 x 169.68 x 73 mm

Weight: 0.185 Kg

Earpad:

Height x Width x Depth: 98.6 x 75.44 x 19.3 mm

Receiver:

Height x Width x Depth: 21.5 x 13.6 x 6.0 mm

Adapter:

Height x Width x Depth: 25.2 x 16.5 x 9.5 mm

SYSTEM REQUIREMENTS

Works with common calling applications across almost all platforms and operating systems.

Works with Windows®, Mac, or Chrome™ based computer via USB-C, USB-A, Bluetooth® and Android™ Bluetooth® enabled devices.

TECHNICAL SPECIFICATIONS

Microphone Type: Dual omni-directional MEMS mics with directional beamforming and DSP

Frequency response (Speaker): 20-20kHz (music mode), 100-8kHz (talk mode)

Frequency response (Microphone): 100-8kHz

Talk time up to 18 hrs

Listen time up to 20 hrs

Battery life may vary based on user, environment, and computing conditions.

Bluetooth® version (headset): 5.2

Bluetooth® version (receiver): 5.0

Wireless range: Up to 30 m/100 ft (open field line of sight)

Cable length (USB-A to C charging cable): 4.25 ft (1.3 m)

www.logitech.com/support/zonevibe125

PRÉSENTATION DU PRODUIT

Vue avant:

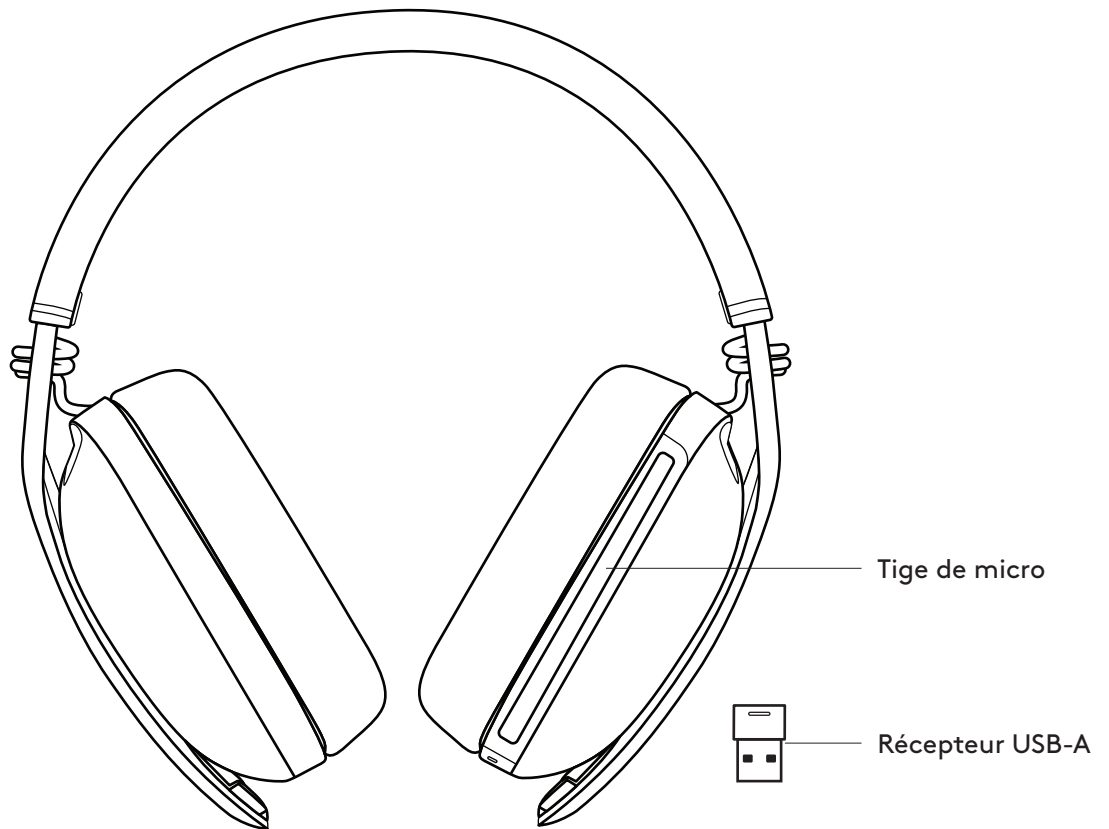

Vue arrière:

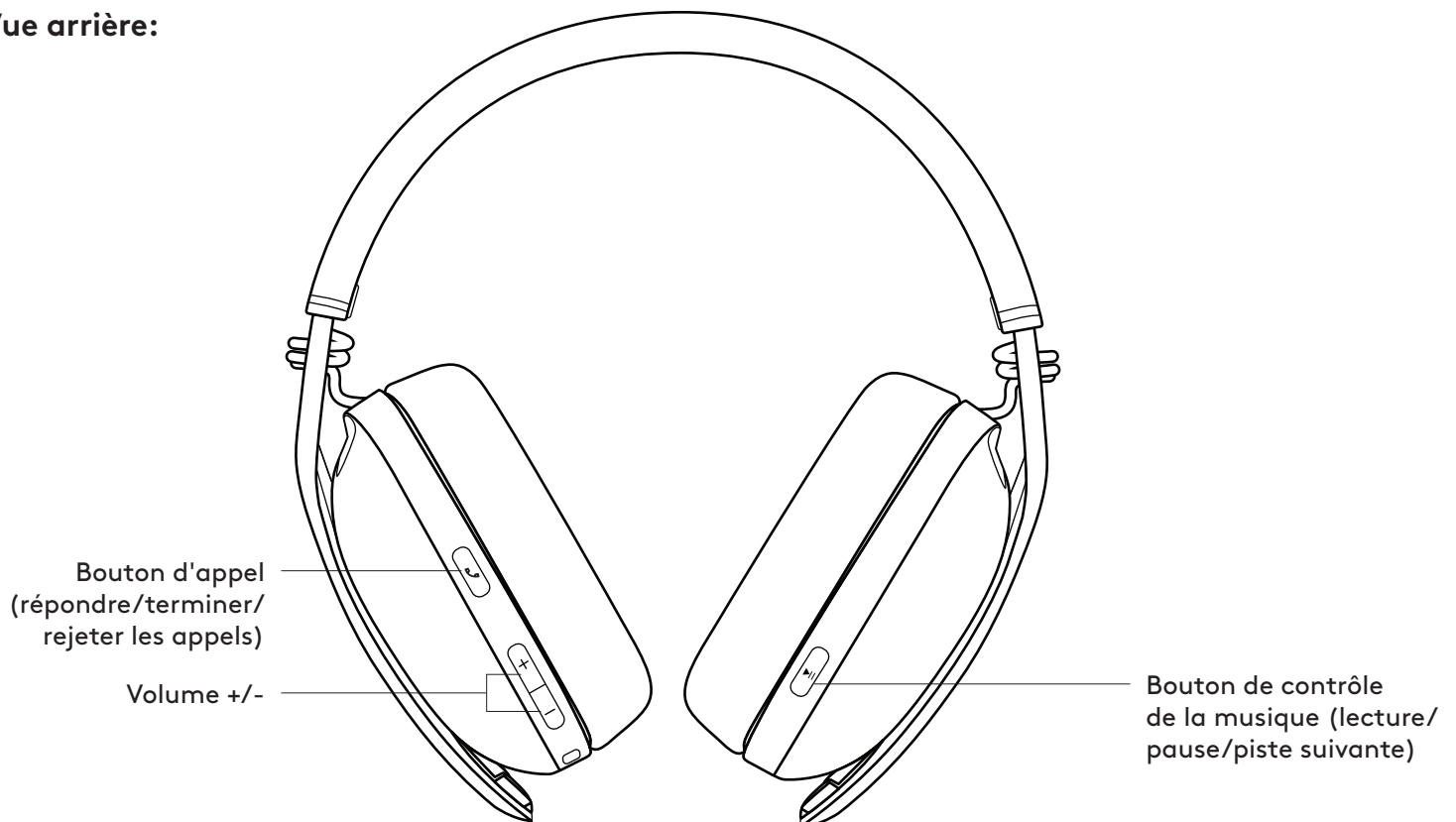

Vue de dessous:

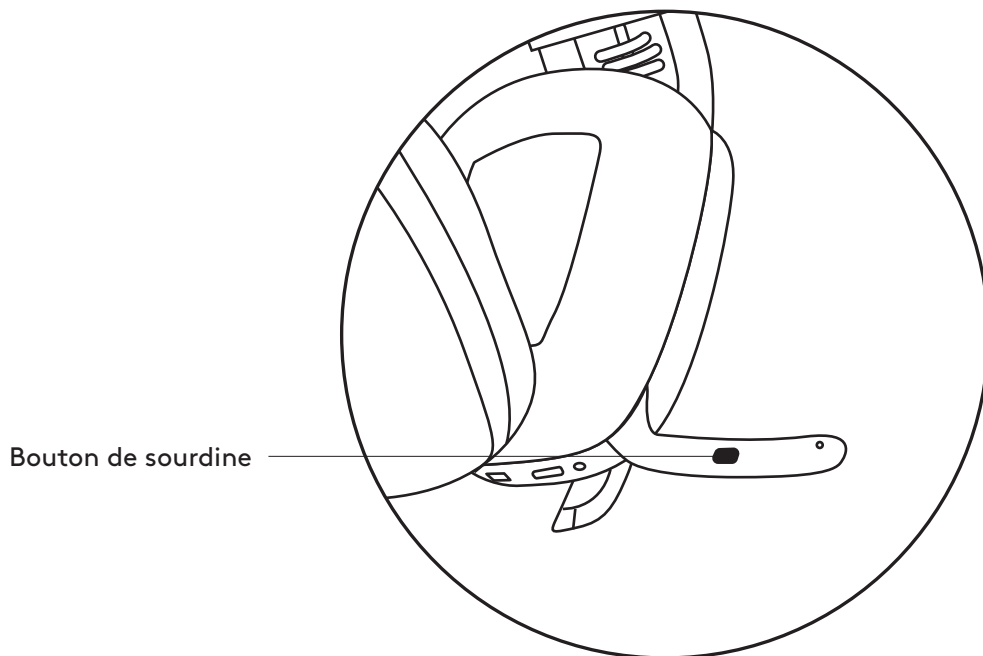
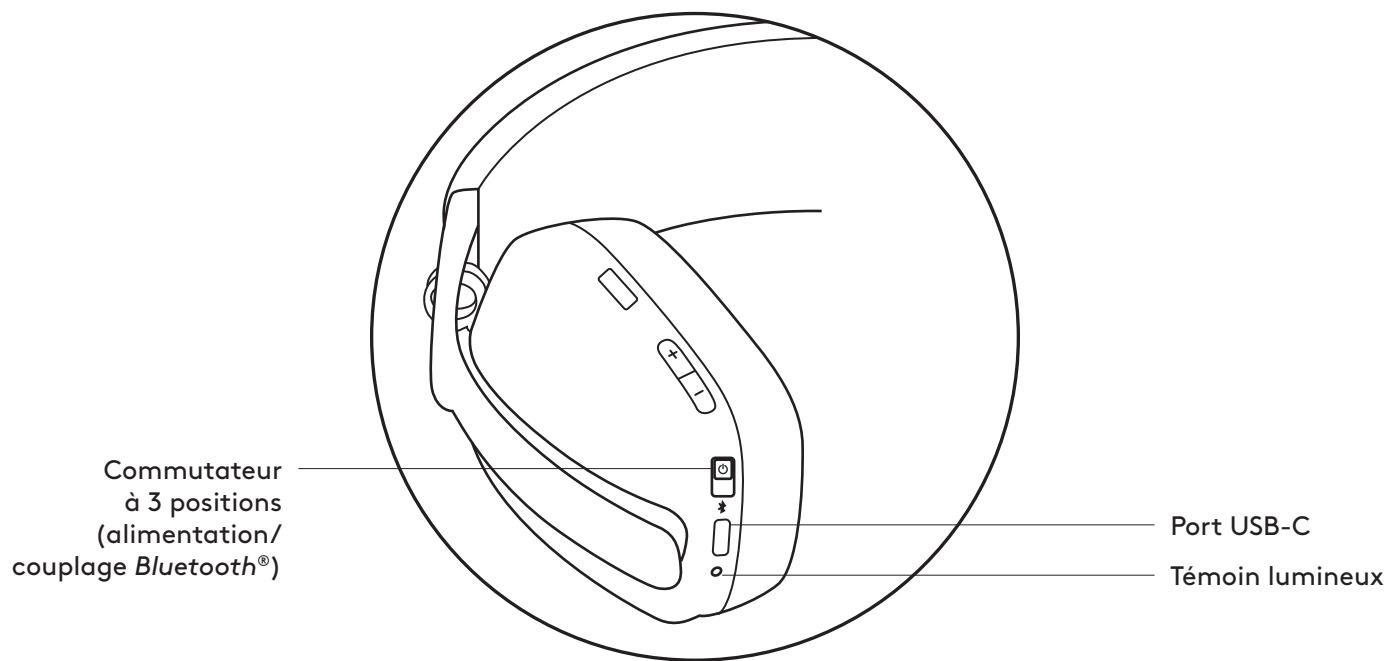

CONTENU DE LA BOÎTE

1. Casque sans fil Zone Vibe 125
2. Câble de charge
3. Récepteur USB-A
4. Adaptateur USB-C
5. Pochette de transport
6. Documentation utilisateur

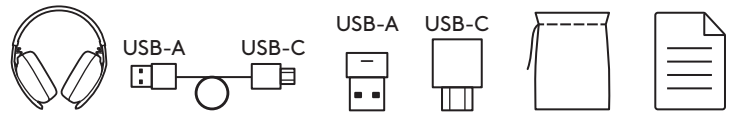

MARCHE/ARRÊT

1. Faites glisser le commutateur vers le milieu, dans le sens de la flèche, pour mettre le casque sous tension.
2. Une fois sous tension, le témoin lumineux deviendra blanc.
3. Une annonce vocale vous indiquera l'état de charge de la batterie.

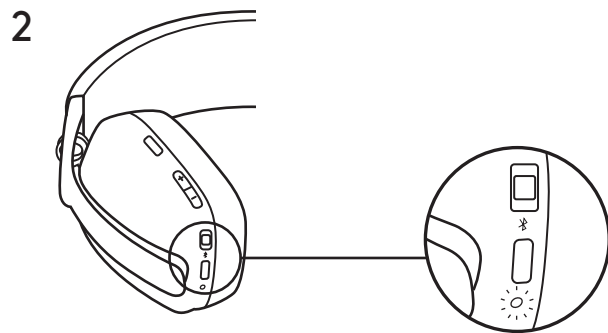
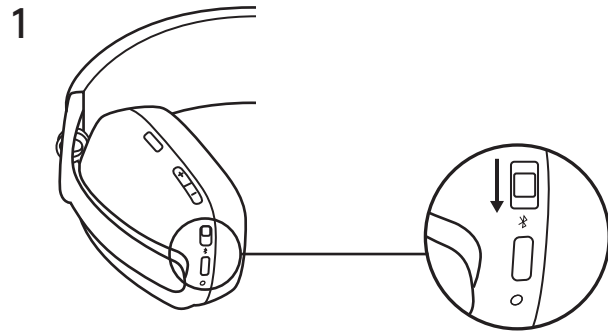

CONNEXION DE VOTRE CASQUE

a. Connexion via un récepteur USB-A

1. Insérez le récepteur dans le port USB-A de l'ordinateur. Ou insérez le récepteur USB-A avec l'adaptateur USB-C dans le port USB-C.
2. Le casque Zone Vibe 125 est déjà couplé au récepteur avec lequel il est livré.
3. Une fois le couplage réussi, le témoin lumineux du récepteur passera au blanc continu.

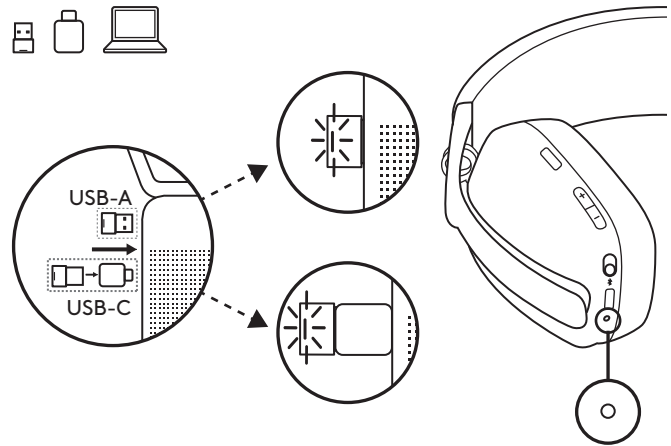

b. CONNEXION VIA BLUETOOTH®

1. Faites glisser le commutateur vers le bas, dans la direction de la flèche pendant 2 secondes pour lancer le couplage.
2. Le témoin lumineux clignotera rapidement en blanc.
3. Ouvrez les paramètres Bluetooth® sur votre dispositif.
4. Sélectionnez Logi Zone Vibe 125 dans les dispositifs détectables.
5. Une fois le dispositif couplé, le témoin lumineux passera au blanc continu.

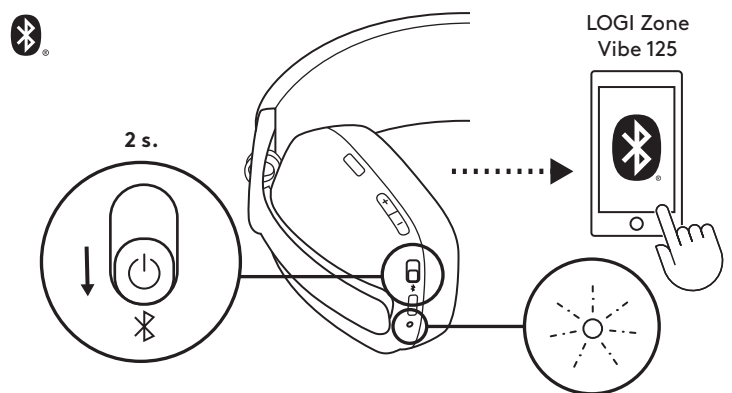

AJUSTEMENT DU CASQUE

1. Ajustez le casque en faisant glisser les oreillettes vers le haut ou le bas de la partie étendue du bandeau.
2. Il sera peut-être plus facile d'ajuster le casque sur votre tête. Faites glisser les oreillettes vers le haut ou le bas du bandeau jusqu'à ce que le maintien sur vos oreilles soit confortable.

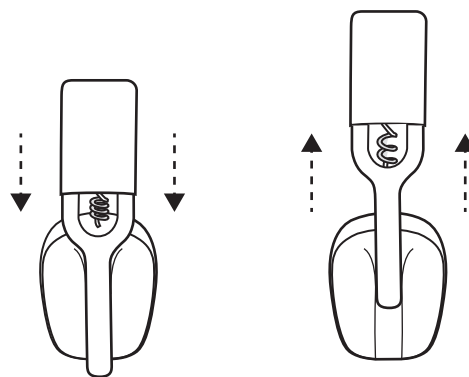

COMMANDES DU CASQUE

Version UC:			
	Utilisation	Bouton	Action
Commande d'appel	Réception/fin d'appel	Bouton d'appel	Pression brève
	Rejeter un appel		Pression 2 sec
Commandes audio	Lecture/Pause	Bouton de contrôle de la musique	Pression brève
	Piste suivante		Double pression
Volume	Volume +	"+"	Pression brève
	Volume -	"_"	
Connectivité	Couplage <i>Bluetooth</i> ®	Bouton de marche/arrêt	Pression 2 sec

Remarque:

- La fonctionnalité des commandes média dépend des types d'applications.
- Les activités liées aux appels sont toujours la première priorité. Lorsque deux dispositifs sont connectés, la connexion *Bluetooth*® a la priorité par rapport au récepteur.

Conseil: les commandes d'égaliseur de musique sont également disponibles sur Logi Tune.

SOURDINE

Il existe 2 façons de mettre votre microphone en sourdine.

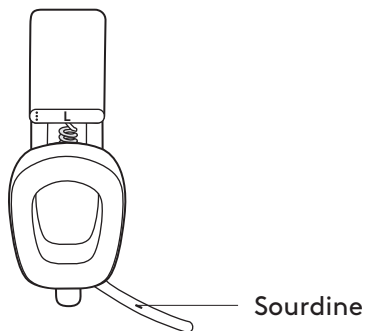

Appuyez sur le bouton pour mettre en sourdine.



Relevez ou abaissez la tige du micro pour activer ou désactiver la sourdine.

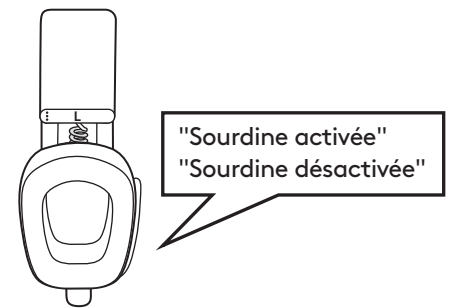

Les notifications vocales indiquent lorsque le microphone est en sourdine/activé

TÉMOIN LUMINEUX DU CASQUE

	Catégorie	Statut	Lumière
Blanc	Alimentation	Mise sous tension	Blanc en continu, puis faible luminosité
		Charge de la batterie	Pulsation
		Batterie entièrement chargée	Lumière continue
	Connectivité	Couplage <i>Bluetooth</i> ®	Clignotement rapide
		<i>Bluetooth</i> ®/récepteur connecté	Blanc en continu, puis faible luminosité
		Lien perdu	Témoin lumineux blanc faiblement éclairé
	Appels	Appel en cours	Lumière continue
Appel entrant		Clignotement lent	
Rouge	Appels	Sourdine	Lumière continue
	Alimentation	Batterie faible (moins de 10%)	Clignotement lent
		Paramètres d'usine	Clignotement rapide du rouge au blanc trois fois, puis le témoin lumineux s'éteint

Remarque:

- Les comportements déclenchés par l'utilisateur, comme la perte du couplage ou du lien *Bluetooth*®, auront la priorité, puis reviendront à leur état précédent une fois le comportement effectué.

TÉMOIN LUMINEUX DU RÉCEPTEUR

	Catégorie	Statut	Lumière
Blanc	Connectivité	Couplage	Clignotement rapide
		Connexion du récepteur	Désactivé
		Récepteur connecté	Lumière continue
		Récepteur déconnecté	Désactivé
	Appels	Appel en cours	Lumière continue
Appel entrant		"Clignotement rapide 3 fois, puis le témoin lumineux s'éteint" répété	
Rouge	Appels	Sourdine	Lumière continue

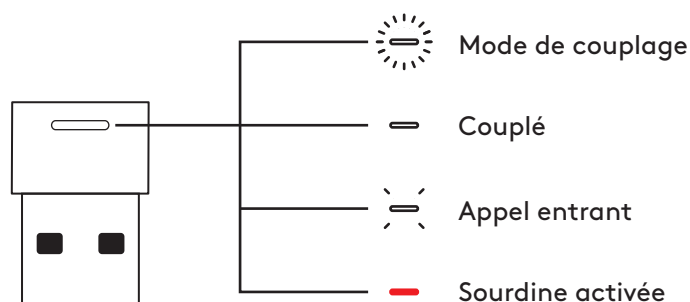

CHARGEMENT

Pour économiser la batterie, le casque se met automatiquement hors tension s'il n'est pas utilisé pendant 30 minutes.

Vous pouvez ajuster le minuteur de mise en veille dans Logi Tune.

Le témoin lumineux du casque clignotera lentement en ROUGE lorsque la batterie est faible.

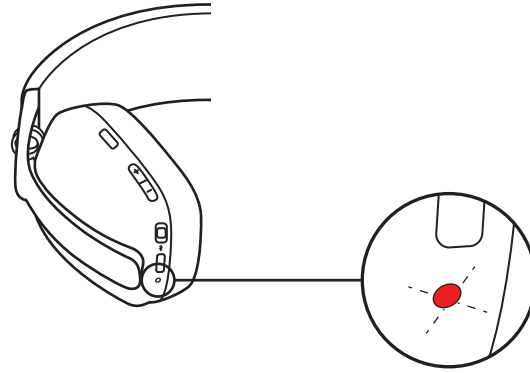

Chargement via un câble USB

1. Branchez le câble USB-C sur le port USB-C situé au bas de l'oreillette.
2. Branchez l'extrémité USB-A sur un port de chargement USB-A de votre ordinateur ou sur un adaptateur secteur.
3. Le témoin lumineux clignotera en blanc lors du chargement.
4. Le témoin lumineux s'allumera en blanc continu une fois le chargement terminé.
 - Il faut 2 heures pour charger entièrement la batterie.
 - 5 minutes de charge offrent environ 1 heure de lecture.L'autonomie de la batterie/des piles est susceptible de varier en fonction de l'environnement et du mode d'utilisation.
5. Le casque peut être utilisé avec le récepteur et couplé via le *Bluetooth*® pendant le chargement.

LOGI TUNE

Logi Tune vous aide à booster les performances de votre casque avec des mises à jour régulières du logiciel et du micrologiciel.

Il est recommandé de mettre à jour votre casque et votre récepteur. Pour ce faire, téléchargez Logi Tune depuis www.logitech.com/tune

RÉGLAGE DE LA TONALITÉ

La **tonalité** vous permet d'entendre votre propre voix lors des conversations pour que vous sachiez si vous parlez trop fort. Dans Logi Tune, sélectionnez la fonctionnalité Tonalité, puis réglez la molette en conséquence.

- Une valeur plus élevée signifie que vous entendrez plus de sons externes.
- Une valeur plus faible signifie que vous entendrez moins de sons externes.

MINUTEUR DE MISE EN VEILLE AUTOMATIQUE

Par défaut, votre casque se mettra automatiquement hors tension s'il n'est pas utilisé pendant 30 minutes. Ajustez le minuteur de mise en veille dans Logi Tune. Pour sortir votre casque du mode veille, essayez de faire glisser le commutateur d'alimentation.

RÉINITIALISATION DE VOTRE CASQUE

1. Mettez le casque sous tension.
2. Appuyez sur le bouton d'appel et le bouton Volume -, puis maintenez-les enfoncés pendant 5 secondes.
3. Le témoin lumineux clignotera rapidement du rouge au blanc 3 fois, puis s'éteint lorsque votre casque est réinitialisé.
4. Le casque s'éteint après la réinitialisation.

DIMENSIONS

Casques:

Hauteur x largeur x profondeur: 183,03 x 169,68 x 73 mm

Poids: 0,185 kg

Oreillette:

Hauteur x largeur x profondeur: 98,6 x 75,44 x 19,3 mm

Récepteur:

Hauteur x Largeur x Épaisseur: 21,5 x 13,6 x 6,0 mm

Adaptateur:

Hauteur x Largeur x Épaisseur: 25,2 x 16,5 x 9,5 mm

CONFIGURATION REQUISE

Compatible avec la plupart des applications d'appels vidéo sur la majorité des plates-formes et systèmes d'exploitation.

Fonctionne avec les ordinateurs Windows®, Mac ou Chrome™ via USB-C, USB-A, Bluetooth® et les dispositifs Android™ compatibles Bluetooth®.

SPÉCIFICATIONS TECHNIQUES

Type de microphone: Deux micros MEMS omnidirectionnels avec beamforming directionnel et DSP

Réponse en fréquence (haut-parleur): 20-20kHz (mode Musique), 100-8kHz (mode Conversation)

Réponse en fréquence (microphone): 100-8kHz

Jusqu'à 18 heures d'autonomie en conversation

Jusqu'à 20 heures d'autonomie en écoute

L'autonomie de la batterie/des piles est susceptible de varier en fonction de l'environnement et du mode d'utilisation.

Version du Bluetooth® (casque): 5.2

Version du Bluetooth® (récepteur): 5.0

Portée sans fil: Jusqu'à 30 m/100 pieds (champ de vision dégagé)

Longueur du câble (câble de charge USB-A vers C): 1,3 m (4,25 pieds)

www.logitech.com/support/zonevibe125

COMPONENTES DEL PRODUCTO

Vista frontal:

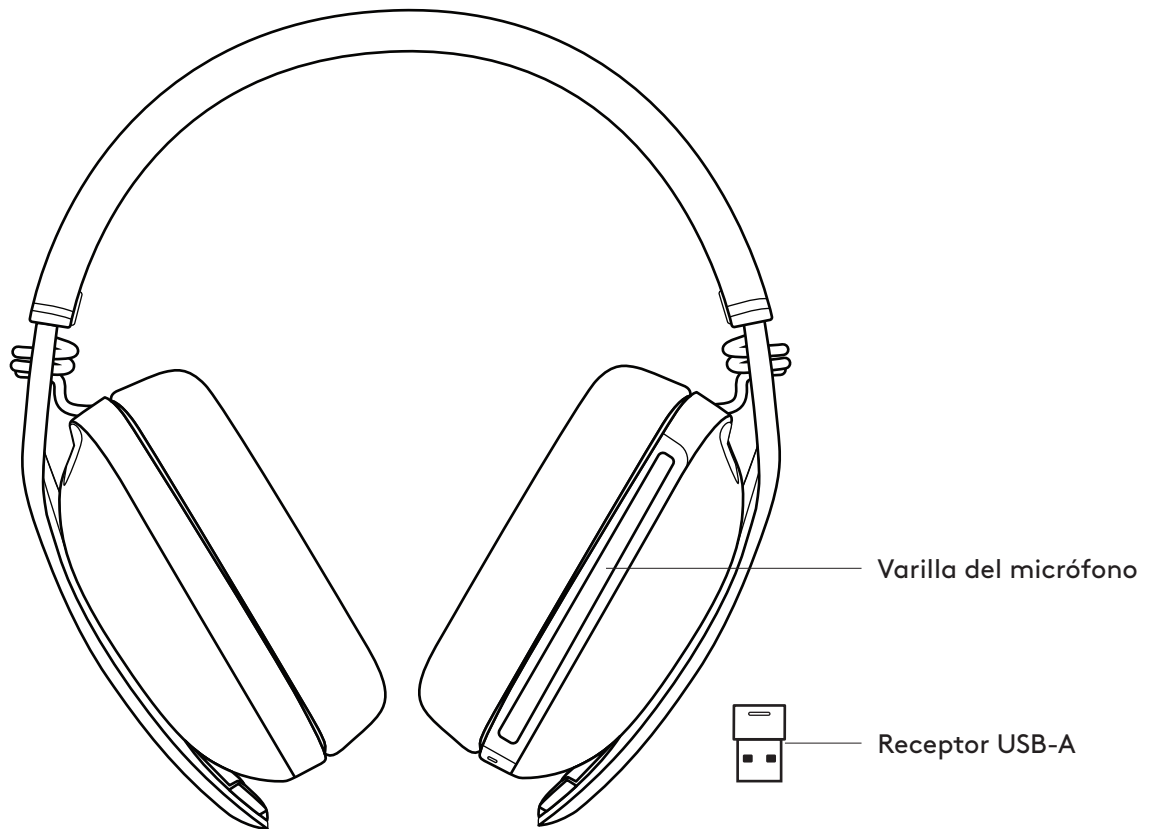

Vista posterior:

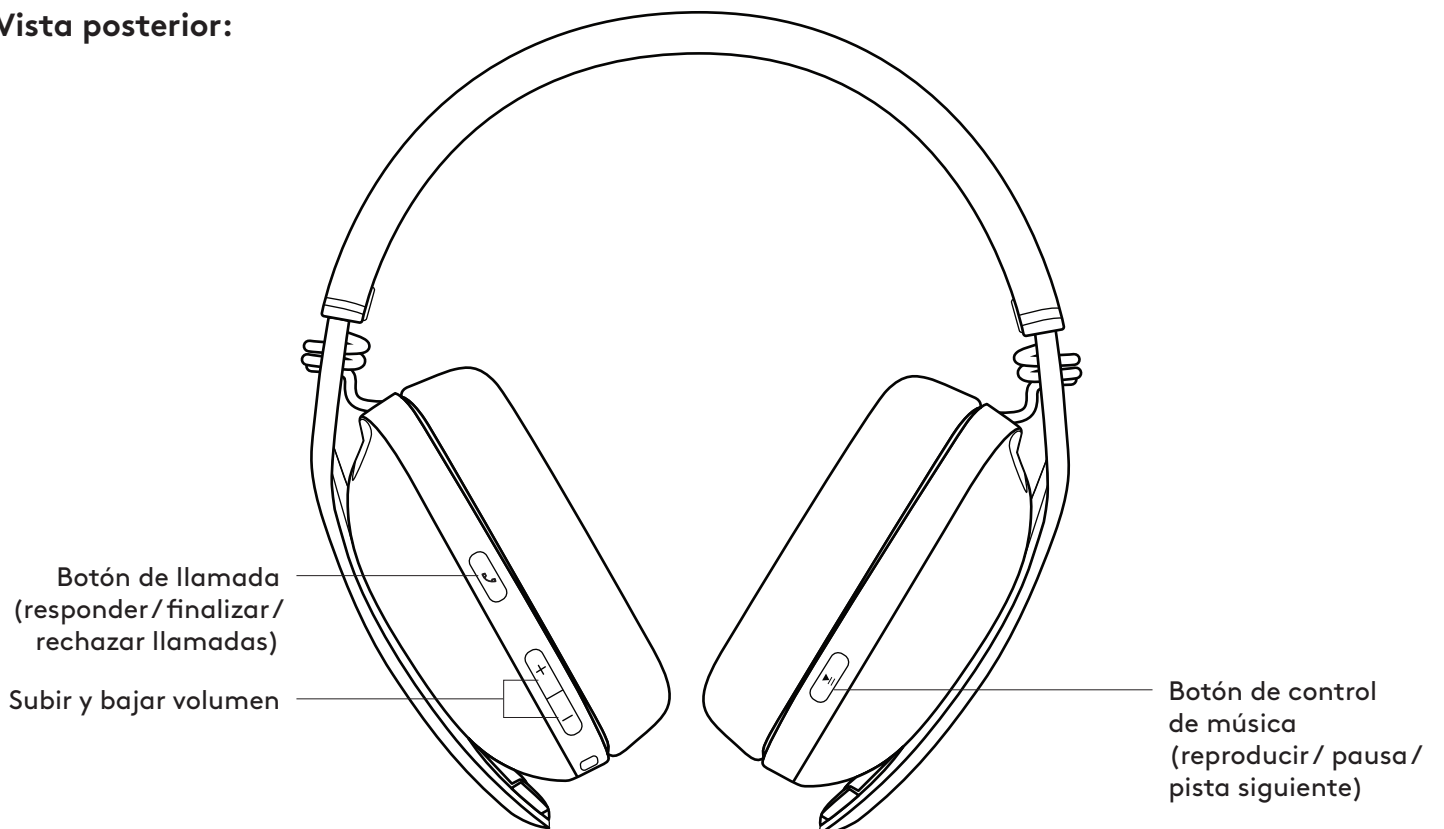

Vista inferior:

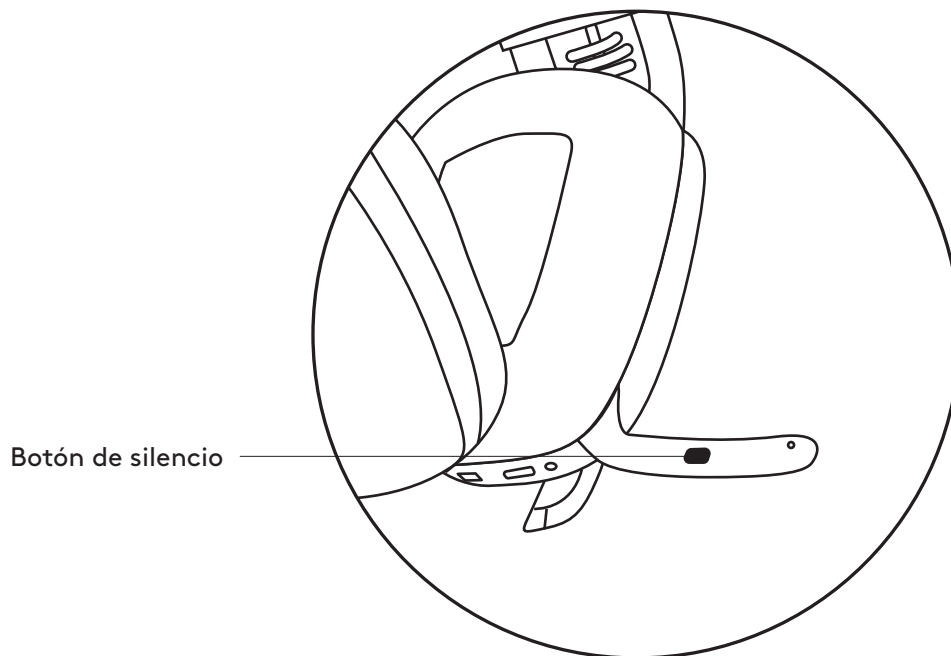
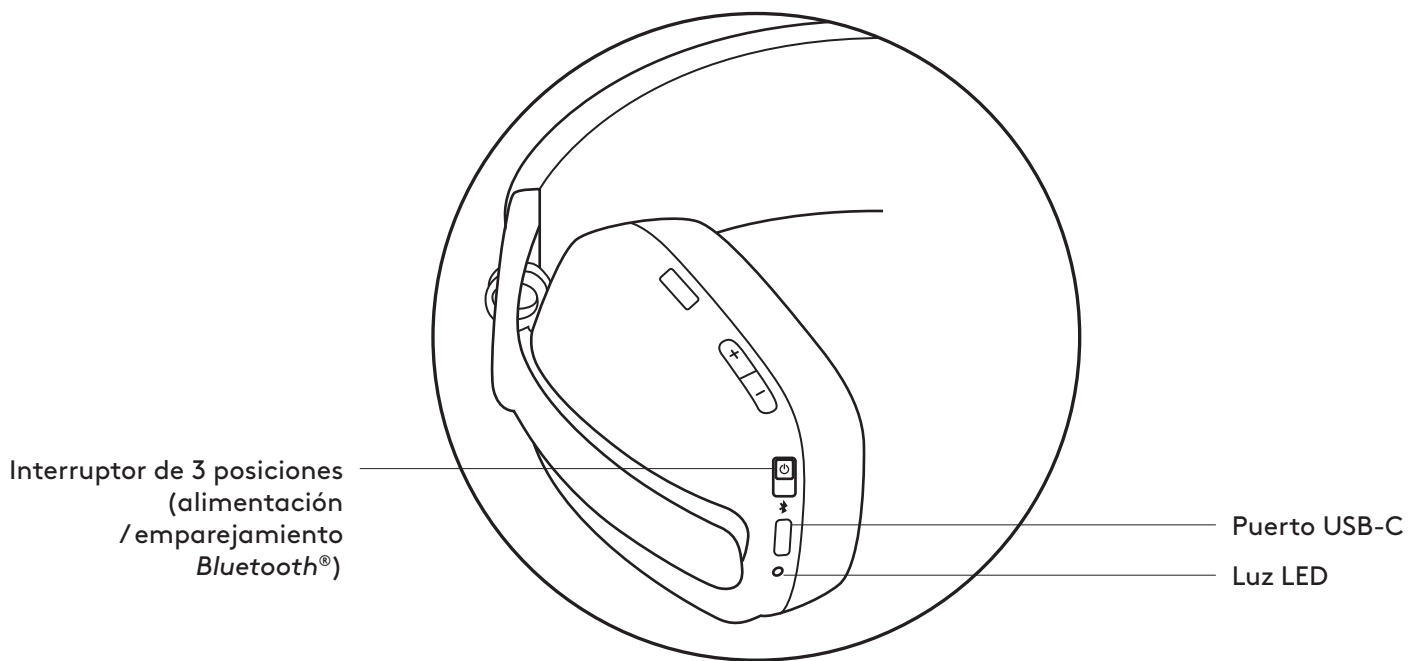

CONTENIDO DE LA CAJA

1. Auriculares inalámbricos con micrófono
Zone Vibe 125
2. Cable de carga
3. Receptor USB-A
4. Adaptador USB-C
5. Bolsa de viaje
6. Documentación del usuario

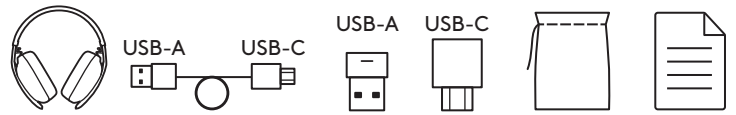

ENCENDIDO/APAGADO

1. Desliza el interruptor en la dirección de la flecha hacia el centro para encender los auriculares.

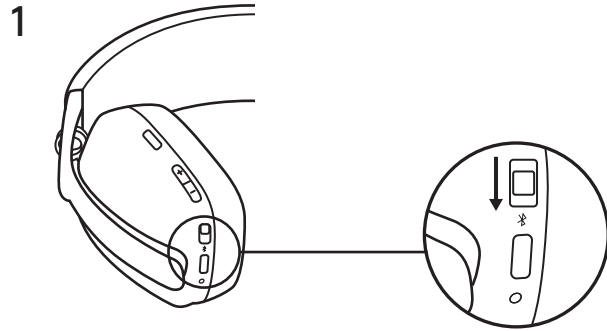

2. Una vez encendidos, la luz LED se iluminará ligeramente en blanco.
3. Habrá un mensaje de voz que te indicará el estado de la batería.

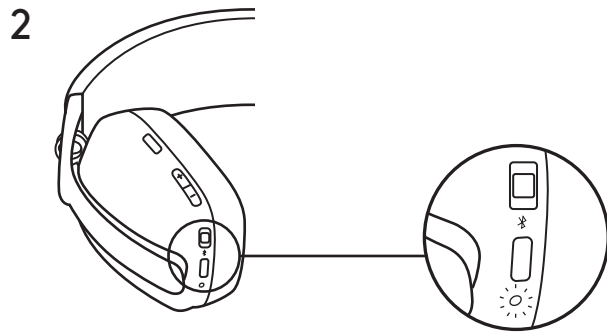

CONEXIÓN DE LOS AURICULARES

a. Conexión por receptor USB

1. Inserta el receptor en el puerto USB-A de la computadora. O inserta el receptor USB-A con el adaptador USB-C en el puerto USB-C.
2. Los auriculares Zone Vibe 125 se suministran de fábrica ya emparejados con el receptor incluido en el paquete.
3. Cuando se complete el emparejamiento, la luz LED del receptor permanecerá iluminada en blanco.

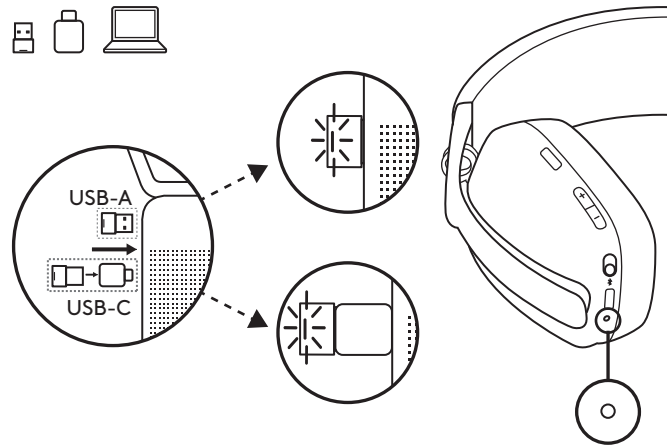

b. Conexión por BLUETOOTH®

1. Desliza el interruptor hacia la parte inferior en la dirección de la flecha por 2 segundos para iniciar el emparejamiento.
2. La luz LED emitirá destellos blancos rápidamente.
3. Abre la configuración de Bluetooth® en el dispositivo.
4. Selecciona Logi Zone Vibe 125 en dispositivos detectables.
5. Cuando se complete el emparejamiento, la luz LED se iluminará en blanco permanente.

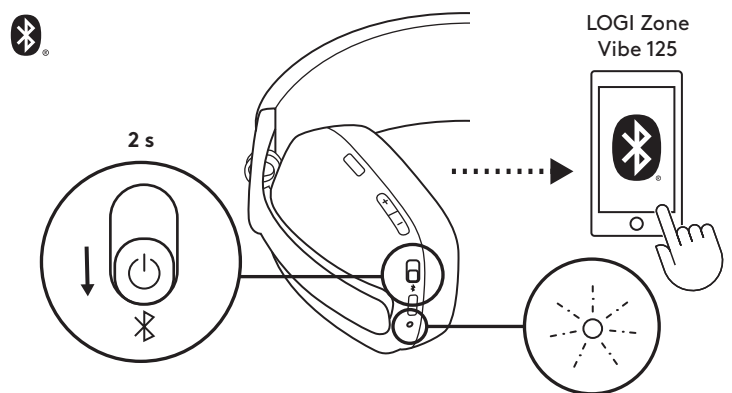

AJUSTE DE LOS AURICULARES

1. Ajusta los auriculares deslizando las copas hacia arriba y hacia abajo por la parte extendida de la diadema.
2. Esta operación puede resultar más fácil si tienes los auriculares puestos. Desliza las copas hacia arriba y hacia abajo en la diadema hasta que las notes cómodamente asentadas sobre las orejas.

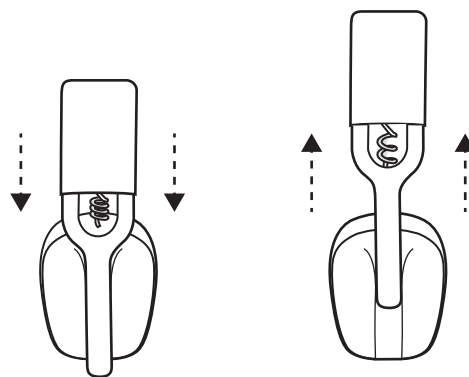

CONTROLES DE LOS AURICULARES

Versión UC:			
	Uso	Botón	Acción
Controles de llamadas	Responder/Finalizar llamada	Botón de llamada	Pulsación corta
	Rechazar llamada		Pulsación de 2 segundos
Controles de música	Reproducir/Pausa	Botón de control de música	Pulsación corta
	Avance de pista		Doble pulsación
Volumen	Subir volumen	"+"	Pulsación corta
	Bajar volumen	"_"	
Conectividad	<i>Emparejamiento Bluetooth®</i>	Botón de encendido	Pulsación de 2 segundos

Nota:

- Las funciones de control multimedia dependen del tipo de aplicación.
- Las actividades de llamada son siempre la primera prioridad. Cuando haya dos dispositivos conectados, el conectado por *Bluetooth®* tendrá prioridad sobre el receptor.

Consejo: Controles de ecualizador de música disponibles en Logi Tune.

SILENCIO

Hay dos formas de silenciar el micrófono.



Pulsa el botón para silenciar.

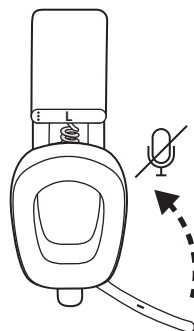

Voltea el micrófono hacia arriba o hacia abajo para activar o desactivar el silencio.



Las notificaciones de voz indican cuando el micrófono está silenciado o no.

INDICADOR LUMINOSO DE AURICULARES

	Categoría	Estado	Diodo
Blanco	Alimentación	Encendido	Se vuelve blanco permanente y luego se atenúa
		Carga en curso	Respiración
		Batería completamente cargada	Permanente
	Conectividad	Emparejamiento Bluetooth®	Destellos rápidos
		Bluetooth®/receptor conectado	Se vuelve blanco permanente y luego se atenúa
		Pérdida de vínculo	Blanco atenuado
	Llamadas	Llamada activa	Permanente
Llamada entrante		Destellos lentos	
Rojo	Llamadas	Silencio	Permanente
	Alimentación	Batería baja (<10%)	Destellos lentos
		Restablecimiento de configuración de fábrica	Destellos rápidos de rojo a blanco tres veces y luego el LED se apaga

Nota:

- Se dará prioridad a los comportamientos activados por el usuario, como emparejamiento *Bluetooth*® o pérdida de vínculo, y luego volverá a su estado anterior una vez que se complete el comportamiento.

INDICADOR LUMINOSO DE RECEPTOR

	Categoría	Estado	Diodo
Blanco	Conectividad	Emparejamiento	Destellos rápidos
		Conexión de receptor en curso	Apagado
		Receptor conectado	Permanente
		Receptor desconectado	Apagado
	Llamadas	Llamada activa	Permanente
Llamada entrante		Repite "destellos rápidos 3 veces y luego LED apagado"	
Rojo	Llamadas	Silencio	Permanente

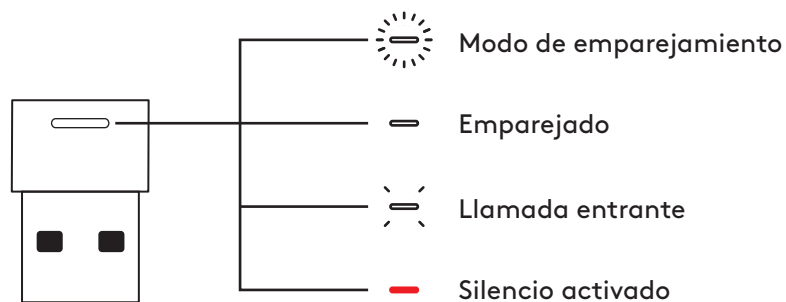

CARGA

Para prolongar la duración de la batería, los auriculares se apagan automáticamente después de 30 minutos sin uso.

El temporizador de suspensión se puede ajustar en Logi Tune.

La luz LED de los auriculares emitirá destellos lentos en ROJO cuando la batería tenga poca carga.

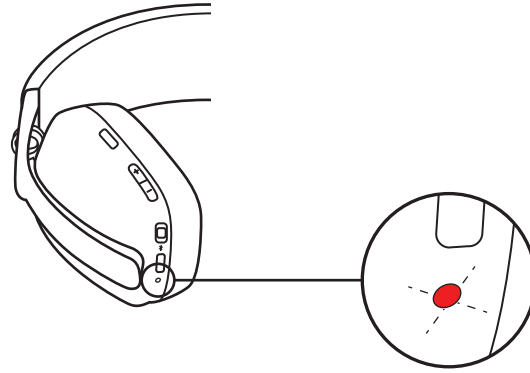

Cargar por cable USB

1. Conecta el extremo del cable USB-C al puerto USB-C en la parte inferior de la copa.
2. Conecta el extremo USB-A al puerto de carga USB-A de la computadora o al adaptador de CA.
3. La luz LED empezará un efecto de respiración blanco durante la carga.
4. La luz será blanca permanente cuando los auriculares estén totalmente cargados.
 - La carga completa tarda dos horas.
 - Cinco minutos de carga proporcionan una hora de reproducción.La duración de las baterías depende del uso, del entorno y de los dispositivos.
5. Los auriculares se pueden usar con el receptor y emparejados por *Bluetooth*® durante la carga.

LOGI TUNE

Logi Tune optimiza el rendimiento de los auriculares con actualizaciones periódicas de software y firmware.

Es aconsejable actualizar tanto los auriculares como el receptor. Para ello, descarga Logi Tune desde www.logitech.com/tune

AJUSTAR EL TONO LATERAL

El **tono lateral** permite escuchar la propia voz durante las conversaciones, para comprobar el volumen de voz utilizado. En Logi Tune, selecciona la función de tono lateral y ajusta el control giratorio.

- Un número alto significa que se oye más sonido externo.
- Un número bajo significa que se oye menos sonido externo.

TEMPORIZADOR DE SUSPENSIÓN AUTOMÁTICA

De forma predeterminada, los auriculares se apagarán automáticamente cuando lleven 30 minutos sin usarse.

Ajusta el temporizador de suspensión en Logi Tune.

Para reactivar los auriculares, vuelve a deslizar el interruptor de encendido.

RESTABLECIMIENTO DE LOS AURICULARES

1. Enciende los auriculares.
2. Mantén presionado el botón de llamada y el botón de volumen '-' por 5 segundos.
3. La luz LED emitirá destellos rápidos de rojo a blanco 3 veces y luego se apagará cuando los auriculares se restablezcan correctamente.
4. Los auriculares se apagarán después del restablecimiento.

DIMENSIONES

Auriculares

Altura x anchura x profundidad: 183,03 x 169,68 x 73 mm

Peso: 0,185 kg

Almohadilla:

Altura x anchura x profundidad: 98,6 x 75,44 x 19,3 mm

Receptor:

Altura x Anchura x Profundidad: 21,5 x 13,6 x 6,0 mm

Adaptador:

Altura x Anchura x Profundidad: 25,2 x 16,5 x 9,5 mm

REQUISITOS DEL SISTEMA

Funcionan con las principales aplicaciones de llamadas en casi todas las plataformas y sistemas operativos.

Funcionan con computadoras Windows®, Mac o Chrome™ por USB-C, USB-A, Bluetooth® y dispositivos Android™ con Bluetooth®.

ESPECIFICACIONES TÉCNICAS

Tipo de micrófono: Dos micrófonos MEMS omnidireccionales con formación de haces direccional y DSP

Respuesta de frecuencia (bocina): 20 Hz-20 kHz (modo música), 100 Hz-8 kHz (modo conversación)

Respuesta de frecuencia (micrófono): 100-8kHz

Tiempo de conversación de hasta 18 horas

Tiempo de escucha de hasta 20 horas

La duración de las baterías depende del uso, del entorno y de los dispositivos.

Versión de Bluetooth® (auriculares): 5.2

Versión de Bluetooth® (receptor): 5.0

Radio de acción inalámbrico: Hasta 30 m (100 ft) (línea de visión en campo abierto)

Longitud del cable (cable de carga USB-A a C): 1,3 m (4.25 ft)

www.logitech.com/support/zonevibe125

CONHEÇA O SEU PRODUTO

Vista frontal:

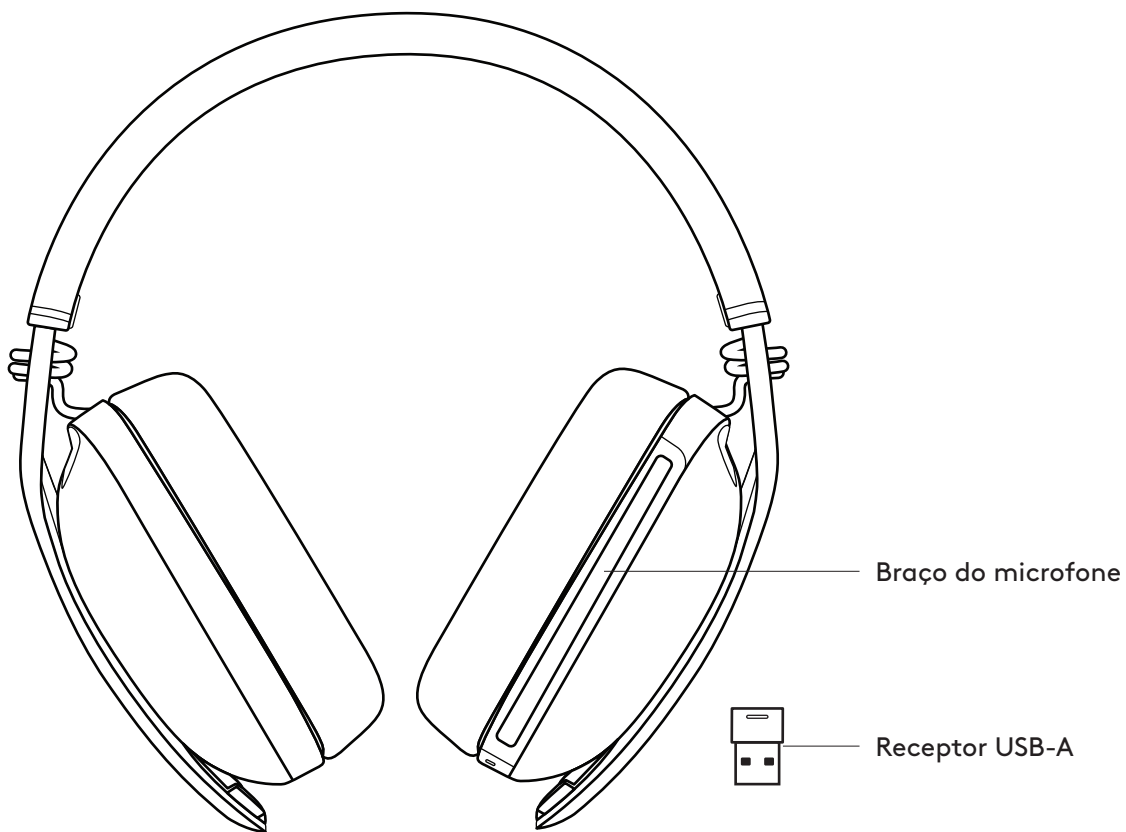

Vista traseira:

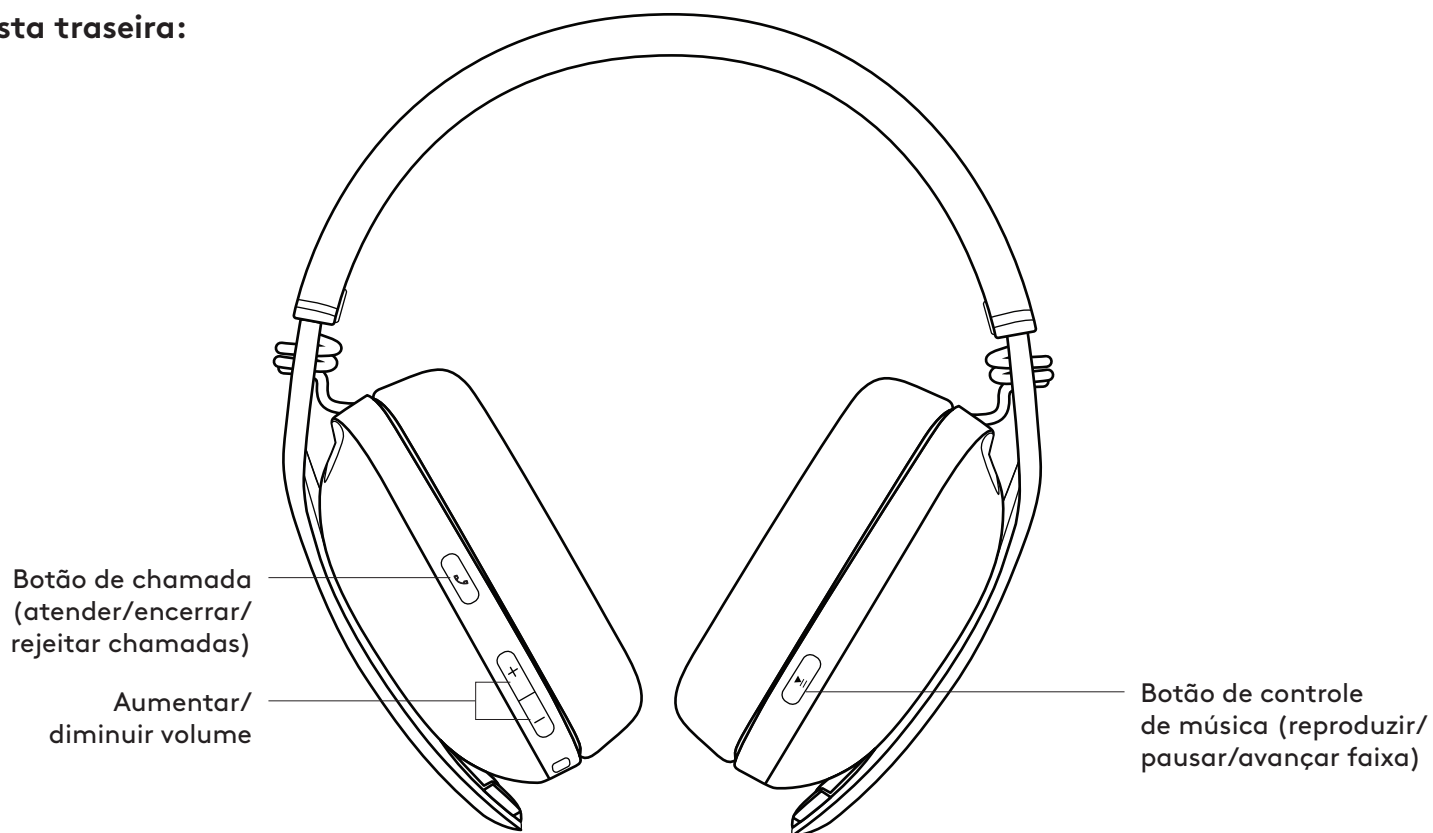

Vista inferior:

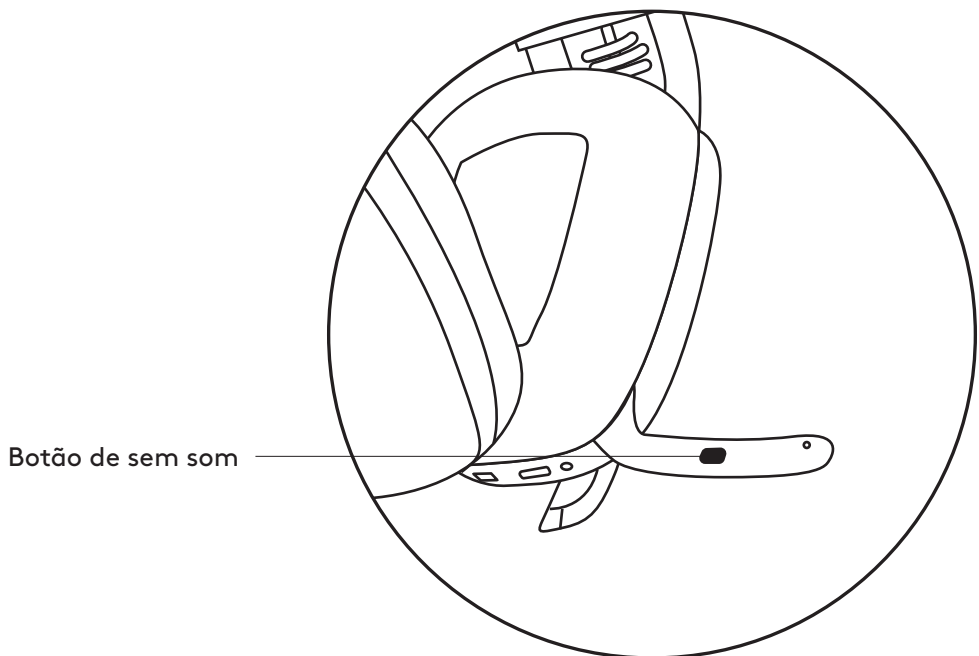
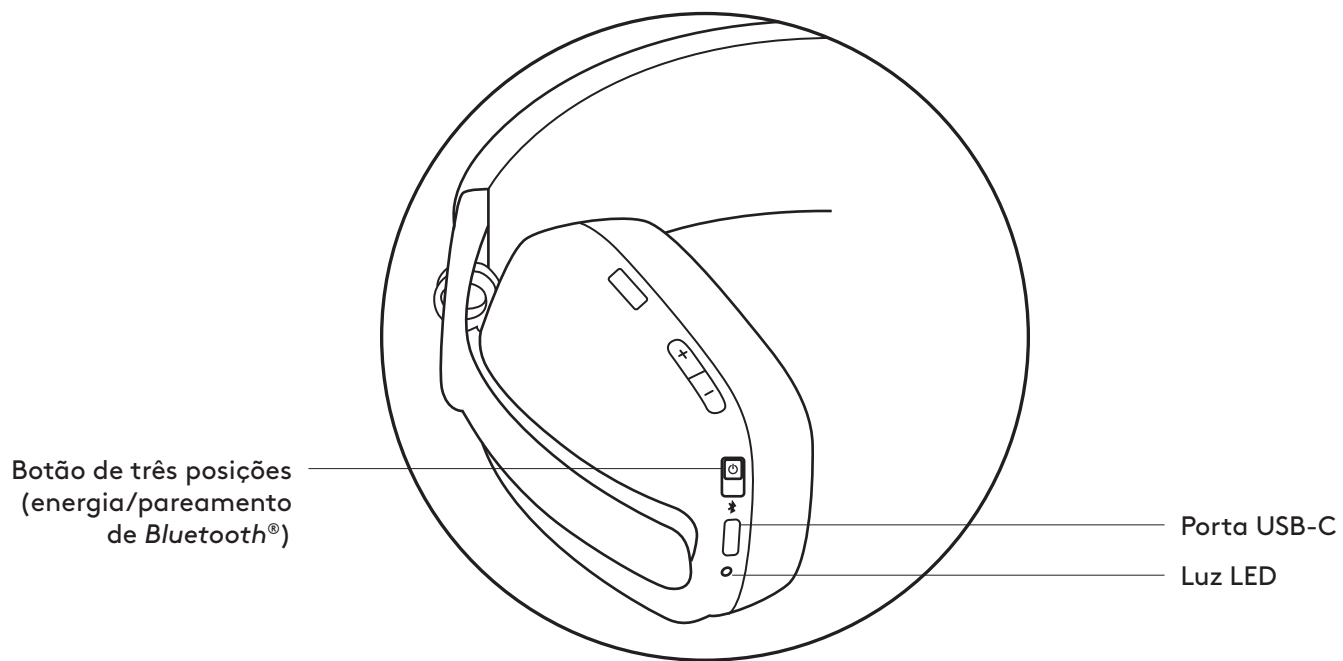

CONTEÚDO DA CAIXA

1. Zone Vibe 125 wireless headphones
2. Cabo de carregamento
3. Receptor USB-A
4. Adaptador USB-C
5. Bolsa para transporte
6. Documentação do usuário

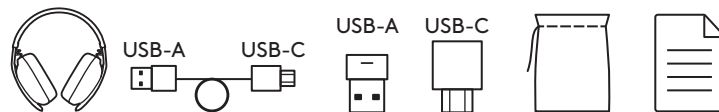

LIGADO/DESLIGADO

1. Deslize a chave na direção da seta para o meio para ligar os fones de ouvido.

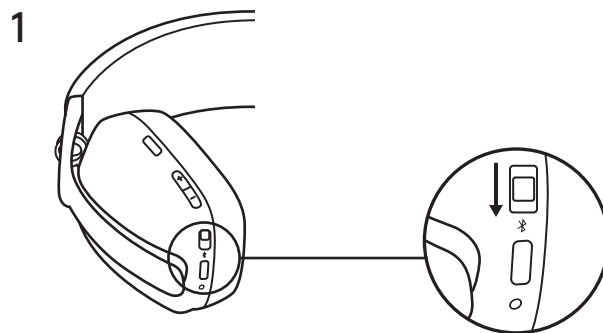

2. Uma vez ligados, a luz LED ficará ligeiramente branca.
3. Haverá um prompt de voz que informa o status da bateria.

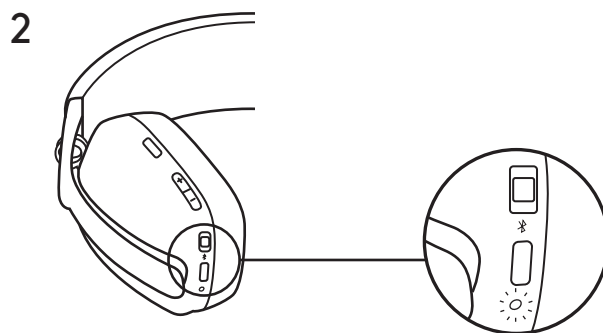

CONECTAR OS FONES DE OUVIDO

a. Conectar via receptor USB-A

1. Insira o receptor na porta USB-A do computador. Ou insira o receptor USB-A com o adaptador USB-C na porta USB-C.
2. O Zone Vibe 125 já está pareado com o receptor que o acompanha.
3. Uma vez pareado com sucesso, a luz LED no receptor ficará totalmente branca.

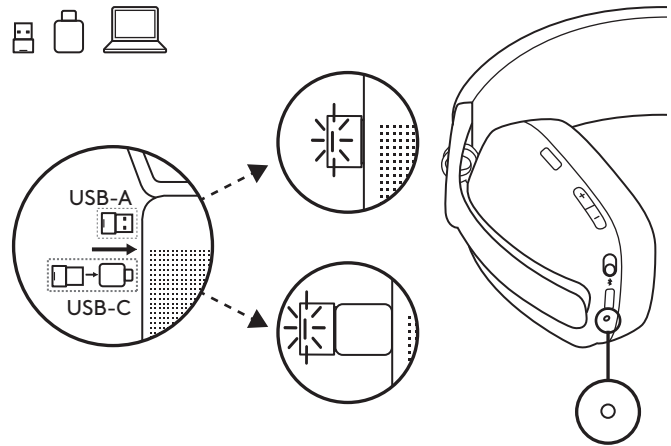

b. Conecte-se via BLUETOOTH®

1. Deslize a chave para a parte inferior na direção da seta por dois segundos para iniciar o pareamento.
2. A luz LED piscará em branco rapidamente.
3. Abra as configurações de Bluetooth® no seu dispositivo.
4. Selecione Logi Zone Vibe 125 em dispositivos detectáveis.
5. Uma vez pareado com sucesso, a luz LED ficará branca sólida.

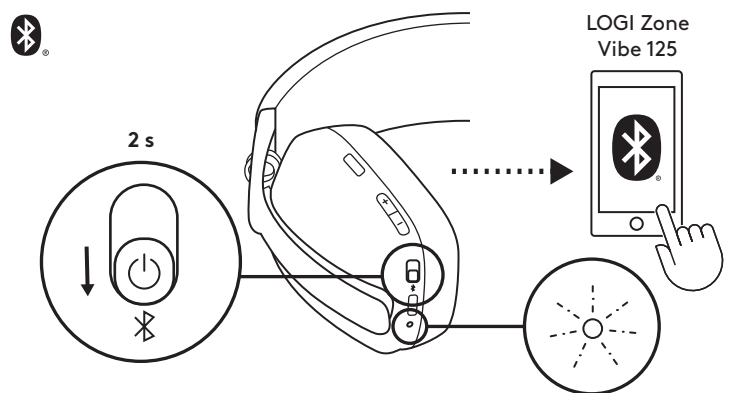

AJUSTANDO FONES DE OUVIDO

1. Ajuste os fones de ouvido deslizando os fones para cima e para baixo na parte estendida da faixa de cabeça.
2. Pode ser mais fácil ajustar os fones de ouvido em sua cabeça. Deslize os fones de ouvido para cima e para baixo no arco de cabeça até que se encaixem confortavelmente em suas orelhas.

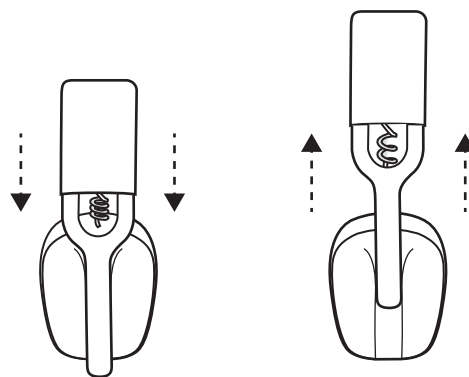

CONTROLES DE FONES DE OUVIDO

Versão UC:			
	Uso	Botão	Ação
Controles de chamada	Atender/ Encerrar ligação	Botão de chamada	Pressione por tempo curto
	Rejeitar chamada		Pressionamento de dois segundos
Controles de música	Reproduzir/pausar	Botão de controle de música	Pressione brevemente
	Faixa seguinte		Pressionamento duplo
Volume	Mais volume	"+"	Pressione por tempo curto
	Menos volume	"_"	
Conectividade	Pareamento <i>Bluetooth</i> ®	Botão de ligar e desligar	Pressionamento de dois segundos

Observação:

- A funcionalidade de controle de mídia depende do tipo de aplicativo.
- As atividades de chamada são sempre a primeira prioridade. Quando dois dispositivos estão conectados, a conexão *Bluetooth*® terá prioridade sobre o receptor.

Dica: Controles de equalização de música disponíveis no Logi Tune.

MICROFONE DESATIVADO

Existem duas maneiras de silenciar seu microfone.

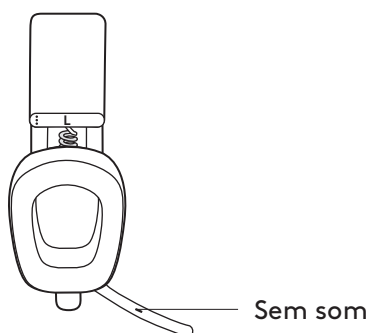

Pressione o botão para silenciar.

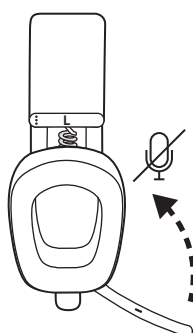

Gire o braço do microfone para cima ou para baixo para ativar ou desativar o som.



Notificações de voz indicam quando o microfone mudo é ativado/desativado

INDICADOR DE LUZ DOS FONES DE OUVIDO

	Categoria	Status	Luz
Branco	Energia	LIGAR	Tornar branco sólido e escurecer
		Bateria carregando	Respiração
		Bateria totalmente carregada	Estável
	Conectividade	Pareamento <i>Bluetooth</i> [®]	Pisca rapidamente
		<i>Bluetooth</i> [®] /receptor conectado	Tornar branco sólido e escurecer
		Link perdido	Branco fraco
	Chamadas	Chamada ativa	Estável
Recebendo chamada		Piscando lentamente	
Vermelho	Chamadas	Sem som	Estável
	Energia	Bateria fraca (<10%)	Piscando lentamente
		Restauração das configurações de fábrica	Pisca rapidamente de vermelho para branco por três vezes e depois o LED desliga

Observação:

- Comportamentos acionados pelo usuário, como pareamento *Bluetooth*[®] ou link perdido, serão priorizados e revertidos ao status anterior assim que o comportamento for concluído.

INDICADOR DE LUZ DO RECEPTOR

	Categoria	Status	Luz
Branco	Conectividade	Pareamento	Pisca rapidamente
		Conectando o receptor	Desligado
		Receptor conectado	Estável
		Receptor desconectado	Desligado
	Chamadas	Chamada ativa	Estável
		Recebendo chamada	Repita "piscando rápido 3 vezes e depois desligando o LED"
Vermelho	Chamadas	Sem som	Estável

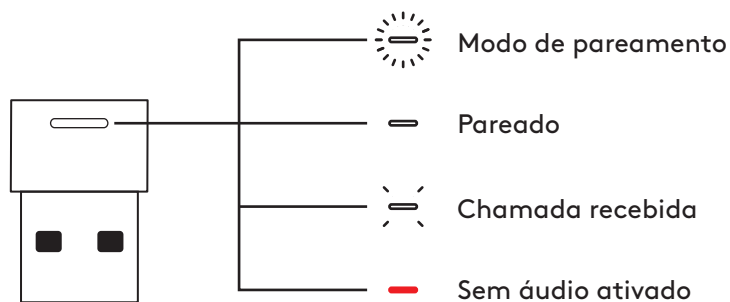

CARREGAMENTO

Para conservar a vida útil da bateria, os fones de ouvido são desligados automaticamente após 30 minutos sem uso.

O cronômetro de suspensão pode ser ajustado no Logi Tune.

A luz LED nos fones de ouvido piscará lentamente em VERMELHO quando a bateria estiver fraca.

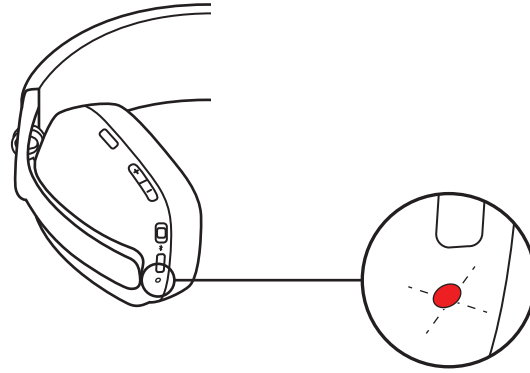

Carregando via cabo USB

1. Conecte a extremidade do cabo USB-C à porta USB-C na parte inferior do fone.
2. Conecte a extremidade USB-A a uma porta de carregamento USB-A no computador ou adaptador AC.
3. A luz LED começará a respirar em branco durante o carregamento.
4. A luz LED ficará totalmente branca quando estiver totalmente carregada.
 - 2 horas carregam totalmente a bateria.
 - 5 minutos darão a você 1 hora de reprodução.A vida útil da bateria varia, dependendo do usuário e das condições do ambiente e de computação.
5. Os fones de ouvido podem ser usados com o receptor e o Bluetooth® pareados emparelhado durante o carregamento.

LOGI TUNE

O Logi Tune ajuda a aumentar o desempenho dos fones de ouvido com atualizações periódicas de software e firmware.

Recomenda-se atualizar tanto o fone de ouvido quanto o receptor. Para fazê-lo, baixe Logi Tune em www.logitech.com/tune

AJUSTANDO SIDETONE

O Sidetone permite que você ouça sua própria voz durante as conversas, assim você fica ciente de quão alto está falando. No Logi Tune, selecione o recurso sidetone e ajuste o seletor de acordo.

- Um número maior significa que você ouve mais som externo.
- Um número menor significa que você ouve menos som externo.

TEMPORIZADOR DE SUSPENSÃO AUTOMÁTICA

Por padrão, seus fones de ouvido serão desligados automaticamente quando não estiverem em uso por 30 minutos. Ajuste o temporizador de suspensão no Logi Tune. Para reativar os fones de ouvido, tente deslizar o botão liga/desliga novamente.

REDEFINA SEUS FONES DE OUVIDO

1. Ligue os fones de ouvido.
2. Mantenha pressionado o botão de chamada e o botão de volume '-' por 5 segundos.
3. A luz LED piscará rapidamente de vermelho para branco por três vezes e desligará quando os fones de ouvido forem redefinidos com sucesso.
4. Os fones de ouvido serão desligados após a redefinição.

DIMENSÕES

Fones de ouvido:

Altura x largura x profundidade: 183,03 x 169,68 x 73 mm

Peso: 0,185 kg

Almofadas:

Altura x largura x profundidade: 98,6 x 75,44 x 19,3 mm

Receptor:

Altura x largura x profundidade: 21.5 x 13.6 x 6.0 mm

Adaptador:

Altura x largura x profundidade: 25,2 x 16,5 x 9,5 mm

REQUISITOS DE SISTEMA

Compatível com aplicativos de chamada comuns em quase todas as plataformas e sistemas operacionais.

Funciona em computadores Windows®, Mac ou Chrome™ com USB-C, USB-A, Bluetooth® e iOS ou dispositivos Android habilitados para Bluetooth®.

ESPECIFICAÇÕES TÉCNICAS

Tipo de microfone Microfones MEMS omnidirecionais duplos com formação de feixe direcional e DSP

Resposta de frequência (caixa de som): 20 - 20 kHz (modo de música), 100 - 8 kHz (modo de fala)

Resposta de frequência (microfone): 100 - 8 kHz

Tempo de conversa de até 18 horas

Tempo de escuta de até 20 horas

A vida útil da bateria varia, dependendo do usuário e das condições do ambiente e de computação.

Bluetooth® versão (headset): 5,2

Bluetooth® versão (receptor): 5.0

Alcance sem fio: Até 30 m/100 pés (linha de visão em campo aberto)

Comprimento do cabo (cabo de carregamento USB-A a C): 1,3 m

www.logitech.com/support/zonevibe125