

Quick Setup Guide

Guide de démarrage rapide

Guía de configuración rápida

QB43R QB49R QB50R QB55R QB65R QB75R QB85R

QB43R-B QB49R-B QB50R-B QB55R-B QB65R-B
QB75R-B QB85R-B

QB55R-N QB65R-N QB75R-N QB85R-N

English

* Recommended hours of use per day of this product is under 16 hours. If the product is used for longer than 16 hours a day, the warranty may be void.
 * The color and the appearance may differ depending on the product, and the content in the manual is subject to change without prior notice to improve the performance.
 * Download the user manual from the website for further details.
<http://www.samsung.com/displaysolutions>

Français

* Il est recommandé d'utiliser ce produit moins de 16 heures par jour. Si la durée d'utilisation du produit dépasse 16 heures par jour, la garantie peut ne pas s'appliquer.
 * La couleur et l'aspect peuvent varier selon le modèle, et le contenu de ce manuel peut être modifié sans préavis pour des raisons d'amélioration des performances.
 * Téléchargez le manuel de l'utilisateur du site Web pour obtenir de plus amples détails.

Español

* El número de horas de uso diario recomendado para este producto es de menos de 16 horas. Si se utiliza el producto más de 16 horas al día, es posible que se anule la garantía.
 * El color y el aspecto pueden variar según el producto, y el contenido del manual está sujeto a cambios sin previo aviso para mejorar el rendimiento.
 * Descargue el manual del usuario desde el sitio web si necesita más información.

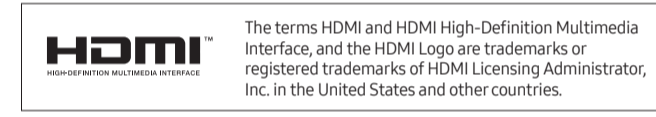

BN68-09661M-02

Checking the Components

Vérification des composants

Comprobación de los componentes

English

Contact the vendor where you purchased the product if any components are missing. Components may differ in different locations.

- Quick Setup Guide
- Regulatory guide
- Batteries (AAA x 2) (Not available in some locations)
- RS232C adapter
- Warranty card (Not available in some locations)
- Power cord
- Remote Control
- HOLDER-CABLE
- (Supported models: QB65R, QB65R-B, QB65R-N, QB75R, QB75R-B, QB75R-N, QB85R, QB85R-B, QB85R-N)

Français

Communiquez avec le fournisseur qui vous a vendu l'appareil s'il manque des composants. Les composants peuvent varier selon les localités.

- Guide de démarrage rapide
- Guide de réglementation
- Piles (AAA x 2) (Non disponible dans certaines régions)
- RS232C Adaptateur
- Fiche de garantie (Non disponible dans certaines régions)
- Cordon d'alimentation
- Télécommande
- GUIDE-CÂBLE
- (Modèles pris en charge: QB65R, QB65R-B, QB65R-N, QB75R, QB75R-B, QB75R-N, QB85R, QB85R-B, QB85R-N)

Español

Póngase en contacto con el distribuidor donde adquirió el producto si falta alguno de los componentes. Los componentes pueden variar según las localidades.

- Guía de configuración rápida
- Guía de regulaciones
- Pilas (AAA x 2) (No disponible en algunos lugares)
- Adaptador RS232C
- Tarjeta de garantía (No disponible en algunos lugares)
- Cable de alimentación
- Mando a distancia
- SOPORTE PARA CABLES
- (Modelos admitidos: QB65R, QB65R-B, QB65R-N, QB75R, QB75R-B, QB75R-N, QB85R, QB85R-B, QB85R-N)

Ports

Connecteurs

Puertos

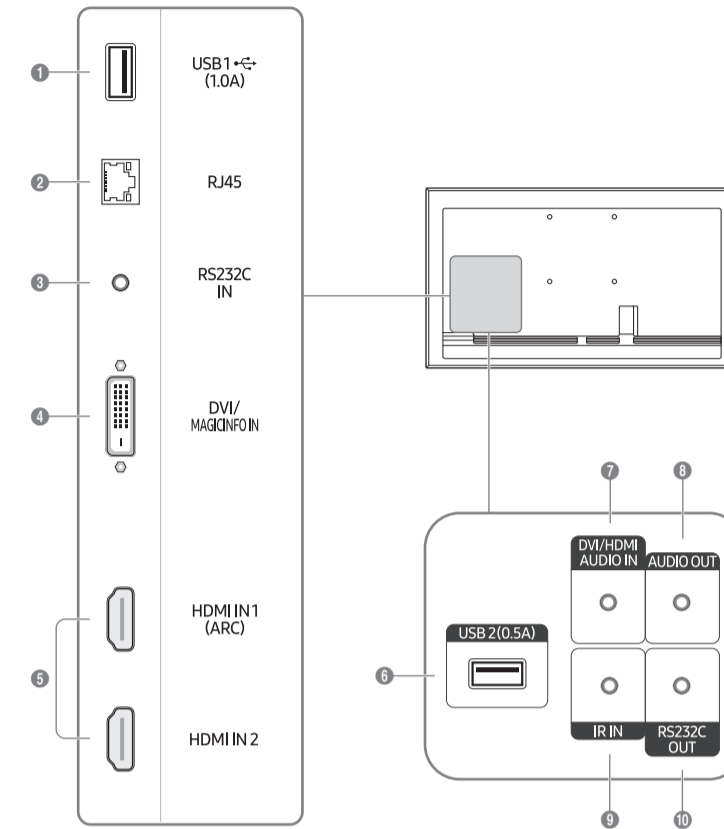

English

- 1 Connect to a USB memory device.
* The USB ports on the product accept a maximum constant current of 1.0A. If the maximum value is exceeded, USB ports may not work.
- 2 Connects to MDC using a LAN cable (10/100 Mbps)
- 3 Connects to MDC using an RS232C adapter.
- 4 DVI IN: Connects to a source device using a DVI cable or HDMI-DVI cable.
- 5 MAGICINFO IN: Connects to a network box using DP-DVI cable to use Magicinfo.
- 6 Connects to a source device using a HDMI cable or HDMI-DVI cable.
- 7 Connect to a USB memory device.
* The USB ports on the product accept a maximum constant current of 0.5A. If the maximum value is exceeded, USB ports may not work.
- 8 Receives sound from a source device via an audio cable.
- 9 Outputs sound to an audio device via an audio cable.
- 10 Connects to an external IR cable that receives signals from the remote control.
- 11 Connects to MDC using an RS232C adapter.

Français

- 1 Connexion à un périphérique USB.
* Les ports USB de l'appareil supportent un courant constant maximal de 1.0A. Si la valeur maximale est dépassée, les ports USB peuvent ne pas fonctionner.
- 2 Se branche au contrôle multécran à l'aide d'un câble LAN (10/100 Mbps)
- 3 Connexion au MDC grâce à un adaptateur RS232C.
- 4 DVI IN: Se connecte à une source à l'aide d'un câble DVI ou HDMI-DVI.
- 5 MAGICINFO IN: Se connecte à un boîtier réseau à l'aide d'un câble DP-DVI pour utiliser Magicinfo.
- 6 Se connecte à une source à l'aide d'un câble HDMI ou HDMI-DVI.
- 7 Connexion à un périphérique USB.
* Les ports USB de l'appareil supportent un courant constant maximal de 0.5A. Si la valeur maximale est dépassée, les ports USB peuvent ne pas fonctionner.
- 8 Reçoit le son d'un appareil source par le biais d'un câble audio.
- 9 Transmet le son d'un appareil audio par le biais d'un câble audio.
- 10 Connexion à un câble IR externe qui reçoit les signaux de la télécommande.
- 11 Connexion au MDC grâce à un adaptateur RS232C.

Español

- 1 Conecta con un dispositivo de memoria USB.
* Los puertos USB del producto pueden admitir una intensidad de corriente de 1.0 A como máximo. Si se excede este valor máximo es posible que los puertos USB no funcionen.
- 2 Conecta con MDC mediante un cable LAN (10/100 Mbps)
- 3 Conecta a MDC mediante un adaptador RS232C.
- 4 DVI IN: Conecta a un dispositivo de origen mediante un cable DVI o un cable HDMI-DVI.
- 5 MAGICINFO IN: Se conecta a una caja de red usando el cable DP-DVI para usar Magicinfo.
- 6 Conecta a un dispositivo de origen mediante un cable HDMI o un cable HDMI-DVI.
- 7 Conecta con un dispositivo de memoria USB.
* Los puertos USB del producto pueden admitir una intensidad de corriente de 0.5 A como máximo. Si se excede este valor máximo es posible que los puertos USB no funcionen.
- 8 Recibe sonido desde un dispositivo de origen a través de un cable de audio.
- 9 Envía sonido a un dispositivo de audio a través de un cable de audio.
- 10 Conecta el producto a un cable IR externo que recibe señales del mando a distancia.
- 11 Conecta a MDC mediante un adaptador RS232C.

Connecting and Using a Source Device

Connexion et utilisation d'un périphérique source

Conexión y uso de un dispositivo fuente

Connecting to a PC
Connexion à un PC
Conexión a un PC

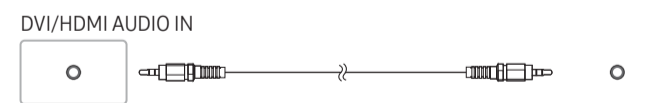
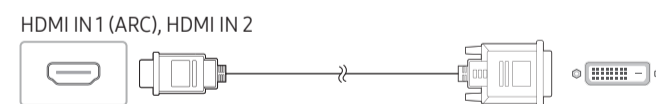
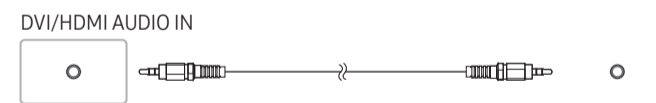
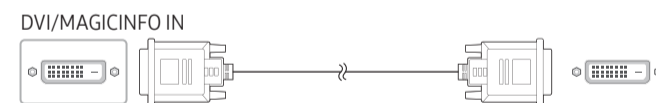
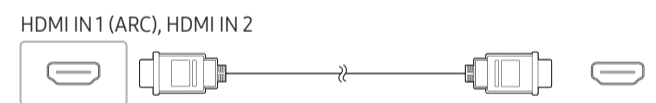

Connecting to a Video Device
Connexion à un périphérique vidéo
Conexión a un dispositivo de vídeo

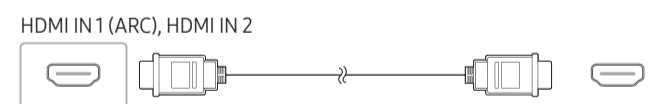
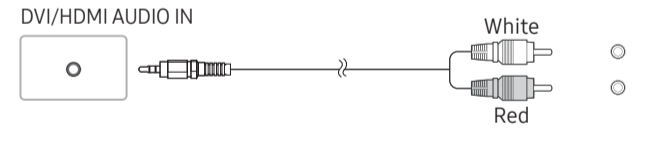
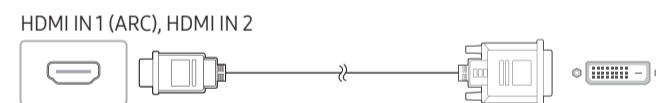

Connecting to an Audio System
Connexion à un système audio
Conexión a un sistema de audio

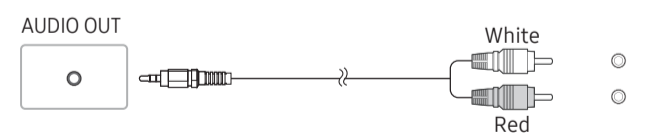

Connecting the LAN Cable
Connexion du câble LAN
Conexión del cable LAN

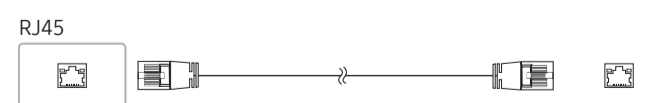

English

Use Cat7(*STP Type) cable for the connection. (10/100 Mbps)
*Shielded Twist Pair

Français

Utilisez un câble Cat7 (de type *STP) pour la connexion. (10/100 Mbps)

Español

Utilice un cable Cat 7 (tipo *STP) para la conexión. (10/100 Mbps)

Connecting to MDC
Connexion à MDC
Conexión a MDC

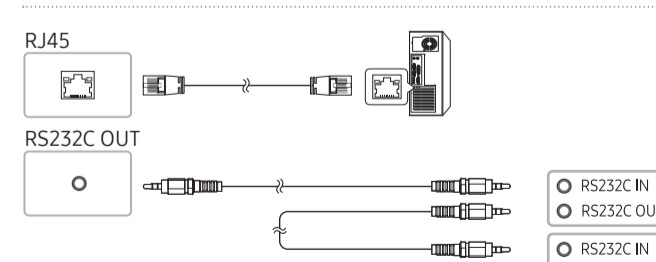
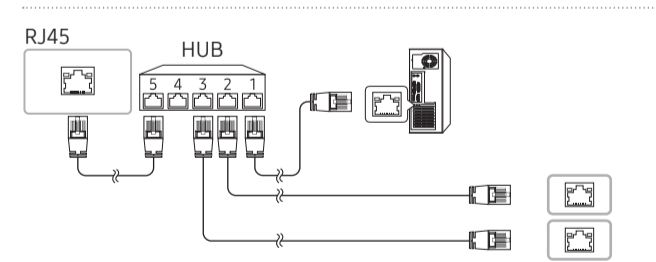
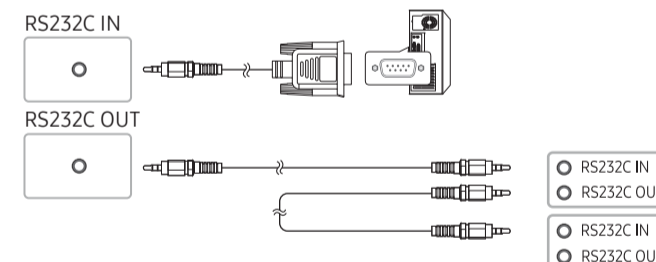

English

For details on how to use the MDC program, refer to Help after installing the program. The MDC program is available on the website.
<http://www.samsung.com/displaysolutions>

Français

Pour obtenir des détails sur la manière d'utiliser le programme MDC, reportez-vous à l'Aide après avoir installé le programme. Le programme MDC est disponible sur le site Web.

Español

Para obtener información sobre cómo usar el programa MDC, consulte la Ayuda tras instalar el programa. El programa MDC está disponible en el sitio web.

Parts

Pièces

Partes

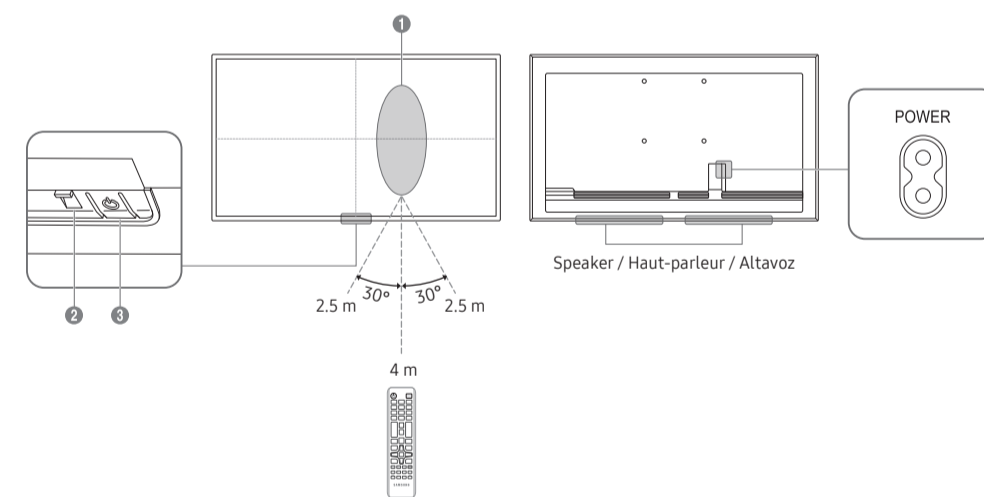

English

- 1 Remote sensor
Press a button on the remote control pointing at the sensor on the front of the product to perform the corresponding function.
* Using other display devices in the same space as the remote control of this product can cause the other display devices to be inadvertently controlled.
- 2 Power indicator
- 3 Power button
Turns the product on or off.

Français

- 1 Capteur distant
Appuyez sur un bouton de la télécommande tout en pointant cette dernière vers le capteur situé à l'avant du produit pour exécuter la fonction correspondante.
* La télécommande de cet appareil risque de contrôler d'autres périphériques d'affichage par inadvertance si ceux-ci se trouvent dans le même espace.
- 2 Témoin d'alimentation
- 3 Bouton d'alimentation
Active ou désactive l'appareil.

Español

- 1 Sensor del mando a distancia
Pulse un botón del mando a distancia apuntando al sensor ubicado en la parte delantera del producto para utilizar la función correspondiente a dicho botón.
* El uso de otros dispositivos de visualización en el mismo espacio que el mando a distancia de este producto puede provocar que dichos dispositivos se controlen de forma involuntaria.
- 2 Indicador de encendido
- 3 Botón de encendido
Enciende o apaga el producto.

Troubleshooting Guide

Guide de dépannage

Solución de problemas

Issues	Solutions
The screen keeps switching on and off.	Check that the cable between the product and the PC is connected correctly.
No Signal is displayed on the screen.	Check that the product is connected correctly with a cable. Check that the source device connected to the product is powered on. Depending on the type of external device, the screen may not display properly. In this case, connect it with the HDMI Hot Plug function turned On.
Not Optimum Mode is displayed.	This message is displayed when a signal from the graphics card exceeds the product's maximum resolution and frequency. Refer to the Standard Signal Mode Table and set the maximum resolution and frequency according to the product specifications.

Français

Problèmes	Solutions
L'écran ne cesse de s'allumer et s'éteindre.	Vérifiez que le câble entre le produit et l'ordinateur est correctement branché.
Aucun signal s'affiche à l'écran.	Vérifiez que l'appareil est correctement connecté avec un câble. Vérifiez que le périphérique source connecté au produit est sous tension. Selon le type de périphérique externe, l'écran peut ne pas s'afficher correctement. Dans ce cas, connectez-le avec la fonction Connexion HDMI définie sur Activé.
Pas le mode optimal est affiché.	Ce message est affiché lorsqu'un signal de la carte vidéo excède la résolution et la fréquence maximales de l'appareil. Reportez-vous au Tableau des modes de signal standard et réglez la résolution et la fréquence maximales selon les spécifications de l'appareil.

Español

Problemas	Soluciones
La pantalla se enciende y se apaga continuamente.	Compruebe que el cable entre el producto y el PC esté conectado correctamente.
Sin señal se muestra en la pantalla.	Compruebe que el producto esté conectado correctamente con un cable. Compruebe que el dispositivo fuente conectado al producto esté encendido. Según el tipo de dispositivo externo, es posible que la pantalla no se visualice correctamente. En ese caso, conéctelo con la función Conex. directa HDMI ajustada en Activado.
Modo no óptimo se muestra en la pantalla.	Este mensaje se muestra cuando una señal de la tarjeta gráfica supera la frecuencia y la resolución máxima del producto. Consulte la Tabla de los modos de señal estándar y configure la frecuencia y la resolución máximas en función de las especificaciones del producto.



English Specifications

Model Name		QB43R / QB43R-B	QB49R / QB49R-B	QB50R / QB50R-B	QB55R / QB55R-B / QB55R-N
Panel	Size	43 CLASS (42.5 inches / 1079 cm)	49 CLASS (48.5 inches / 123.2 cm)	50 CLASS (49.5 inches / 125.7 cm)	55 CLASS (54.6 inches / 138.7 cm)
	Display area	941.184 mm (H) x 529.416 mm (V)	1073.78 mm (H) x 604.0 mm (V)	1095.84 mm (H) x 616.41 mm (V)	1209.6 mm (H) x 680.4 mm (V)
Model Name		QB65R / QB65R-B / QB65R-N	QB75R / QB75R-B / QB75R-N	QB85R / QB85R-B / QB85R-N	
Panel	Size	65 CLASS (64.5 inches / 163.9 cm)	75 CLASS (74.5 inches / 189.3 cm)	85 CLASS (84.5 inches / 214.7 cm)	
	Display area	1428.48 mm (H) x 803.52 mm (V)	1650.24 mm (H) x 928.26 mm (V)	1872.0 mm (H) x 1053.0 mm (V)	
Power Supply		AC100-240V~50/60Hz Refer to the label at the back of the product as the standard voltage can vary in different countries.			
Environmental considerations	Operating	Temperature: 32 °F – 104 °F (0 °C – 40 °C) Humidity: 10% – 80%, non-condensing			
	Storage	Temperature: -4 °F – 113 °F (-20 °C – 45 °C) Humidity: 5% – 95%, non-condensing			

* This is a class A product. In a domestic environment this product may cause radio interference in which case the user may be required to take adequate measures. (Supported models: QB85R, QB85R-B, QB85R-N)
 This device is a Class B digital apparatus. (Supported models: QB43R, QB43R-B, QB49R, QB49R-B, QB50R, QB50R-B, QB55R, QB55R-B, QB55R-N, QB65R, QB65R-B, QB65R-N, QB75R, QB75R-B, QB75R-N)
 * For detailed device specifications, visit the Samsung Electronics website.

Français Spécifications

Nom du modèle		QB43R / QB43R-B	QB49R / QB49R-B	QB50R / QB50R-B	QB55R / QB55R-B / QB55R-N
Panneau	Taille	Classe 43" (42.5 pouces / 1079 cm)	Classe 49" (48.5 pouces / 123.2 cm)	Classe 50" (49.5 pouces / 125.7 cm)	Classe 55" (54.6 pouces / 138.7 cm)
	Zone d'affichage	941.184 mm (H) x 529.416 mm (V)	1073.78 mm (H) x 604.0 mm (V)	1095.84 mm (H) x 616.41 mm (V)	1209.6 mm (H) x 680.4 mm (V)
Nom du modèle		QB65R / QB65R-B / QB65R-N	QB75R / QB75R-B / QB75R-N	QB85R / QB85R-B / QB85R-N	
Panneau	Taille	Classe 65" (64.5 pouces / 163.9 cm)	Classe 75" (74.5 pouces / 189.3 cm)	Classe 85" (84.5 pouces / 214.7 cm)	
	Zone d'affichage	1428.48 mm (H) x 803.52 mm (V)	1650.24 mm (H) x 928.26 mm (V)	1872.0 mm (H) x 1053.0 mm (V)	
Alimentation électrique		AC100-240V~50/60Hz Reportez-vous à l'étiquette à l'arrière de l'appareil car la tension standard peut varier d'un pays à l'autre.			
Considérations environnementales	Fonctionnement	Température: 32 °F – 104 °F (0 °C – 40 °C) Humidité: 10% – 80%, sans condensation			
	Rangement	Température: -4 °F – 113 °F (-20 °C – 45 °C) Humidité: 5% – 95%, sans condensation			

* Cet appareil est un appareil de catégorie A. Dans un environnement domestique, il peut causer des interférences radio-électriques. Dans ce cas, l'utilisateur peut avoir à prendre des mesures adaptées. (Modèles pris en charge: QB85R, QB85R-B, QB85R-N)
 Cet appareil est un appareil numérique de catégorie B. (Modèles pris en charge: QB43R, QB43R-B, QB49R, QB49R-B, QB50R, QB50R-B, QB55R, QB55R-B, QB55R-N, QB65R, QB65R-B, QB65R-N, QB75R, QB75R-B, QB75R-N)
 * Pour connaître en détail les caractéristiques de l'appareil, consultez le site Web de Samsung Electronics.

Español Especificaciones

Nombre del modelo		QB43R / QB43R-B	QB49R / QB49R-B	QB50R / QB50R-B	QB55R / QB55R-B / QB55R-N
Panel	Tamaño	Clase 43 (1079 cm / 42.5 pulgadas)	Clase 49 (123.2 cm / 48.5 pulgadas)	Clase 50 (125.7 cm / 49.5 pulgadas)	Clase 55 (138.7 cm / 54.6 pulgadas)
	Área de visualización	94.1184 cm (H) x 52.9416 cm (V)	107.378 cm (H) x 60.4 cm (V)	109.584 cm (H) x 61.641 cm (V)	120.96 cm (H) x 68.04 cm (V)
Consumo de energía (solo México)		100 W	125 W	130 W	130 W
Nombre del modelo		QB65R / QB65R-B / QB65R-N	QB75R / QB75R-B / QB75R-N	QB85R / QB85R-B / QB85R-N	
Panel	Tamaño	Clase 65 (163.9 cm / 64.5 pulgadas)	Clase 75 (189.3 cm / 74.5 pulgadas)	Clase 85 (214.7 cm / 84.5 pulgadas)	
	Área de visualización	142.848 cm (H) x 80.352 cm (V)	165.024 cm (H) x 92.826 cm (V)	187.2 cm (H) x 105.3 cm (V)	
Consumo de energía (solo México)		165 W	210 W	180 W	
Alimentación eléctrica		100-240V~50/60Hz Consulte la etiqueta en la parte posterior del producto, ya que el voltaje estándar puede variar entre los países.			
Consideraciones medioambientales	Funcionamiento	Temperatura: 0 °C – 40 °C (32 °F – 104 °F) Humedad: del 10% al 80%, sin condensación			
	Almacenamiento	Temperatura: -20 °C – 45 °C (-4 °F – 113 °F) Humedad: del 5% al 95%, sin condensación			

* Este es un producto de clase A. En un entorno doméstico este producto puede provocar interferencias de radio, en cuyo caso el usuario deberá tomar las medidas adecuadas. (Modelos admitidos: QB85R, QB85R-B, QB85R-N)
 Este dispositivo es un aparato digital de Clase B. (Modelos admitidos: QB43R, QB43R-B, QB49R, QB49R-B, QB50R, QB50R-B, QB55R, QB55R-B, QB55R-N, QB65R, QB65R-B, QB65R-N, QB75R, QB75R-B, QB75R-N)
 *Para obtener especificaciones detalladas de cada dispositivo, visite el sitio web de Samsung Electronics.

Wall Mount Kit Specifications Spécifications du jeu de support mural Especificaciones del juego de montaje mural

Model Name	VESA screw hole specs (A * B) in millimeters	C	Standard Screw	Quantity
QB43R QB43R-B	200 x 200	32-33 mm 3.2-3.3 cm	M8	4
QB49R QB49R-B QB50R QB50R-B QB55R QB55R-B QB55R-N		30-31 mm 3.0-3.1 cm		
QB65R QB65R-B QB65R-N	400 x 400	29-30 mm 2.9-3.0 cm		
QB75R QB75R-B QB75R-N		30-31 mm 3.0-3.1 cm		
QB85R QB85R-B QB85R-N	600 x 400	36-38 mm 3.6-3.8 cm		

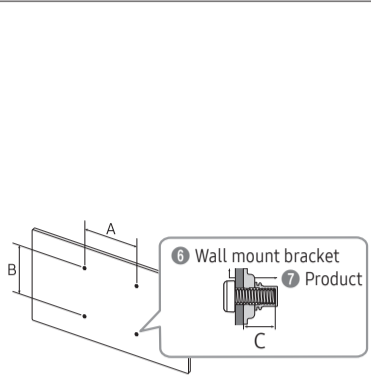

* Nom du modèle / * Spécifications de trou de vis VESA (A × B) en millimètres / * C / * Vis standard / * Quantité / * Support mural / * produit

* Nombre del modelo / * Especificaciones de orificios para tornillos VESA (A * B) en milímetros / * C / * Tornillo estándar / * Cantidad / * Soporte de montaje mural / * Producto

Warning! Important Safety Instructions

Please read the appropriate section that corresponds to the marking on your Samsung product before attempting to install the product.

CAUTION

RISK OF ELECTRIC SHOCK DO NOT OPEN

CAUTION: TO REDUCE THE RISK OF ELECTRIC SHOCK, DO NOT REMOVE COVER (OR BACK). THERE ARE NO USER SERVICEABLE PARTS INSIDE. REFER ALL SERVICING TO QUALIFIED PERSONNEL.

This symbol indicates that high voltage is present inside. It is dangerous to make any kind of contact with any internal part of this product.

This symbol indicates that this product has included important literature concerning operation and maintenance.

- If your equipment uses an AC adapter:
 - Only use the AC adapter with your product by Samsung.
 - Do not use the power cord with other products.
- Do not install this equipment in a confined space such as a case or similar.
- The slots and openings in the cabinet and in the back or bottom are provided for necessary ventilation. The slots and openings must never be blocked or covered.
- The product should be located away from heat sources such as radiators, heat registers, or other products that produce heat.
- Do not place a vessel containing water (vases etc.) on this apparatus, as this can result in a risk of fire or electric shock. (Apparatus shall not be exposed to dripping or splashing)
- The apparatus must be connected to an earthed MAINS socket-outlet (Class I Equipment only). Or use only a properly grounded plug and receptacle (Class I Equipment only).
- To disconnect the apparatus from the mains, the plug must be pulled out from the mains socket, therefore the mains plug shall be readily operable.
- As long as this unit is connected to the AC wall outlet, it is not disconnected from the AC power source even if you turn off this unit by POWER.
- [USA] State of California Proposition 65 Warning
WARNING: Cancer and Reproductive Harm - www.P65Warnings.ca.gov

Avertissement ! Consignes de sécurité importantes

Avant toute installation de votre produit Samsung, veuillez lire les sections correspondant aux inscriptions qui figurent sur ce dernier.

ATTENTION

RISQUE DE CHOC ÉLECTRIQUE - NE PAS OUVRIIR

ATTENTION: POUR LIMITER LE RISQUE DE CHOC ÉLECTRIQUE, NE RETIREZ PAS LE CACHE (OU LE DOS). L'INTÉRIEUR NE CONTIENT AUCUNE PIÈCE GÉRABLE PAR L'UTILISATEUR. CONFIEZ TOUT ENTRETIEN AU PERSONNEL QUALIFIÉ.

Ce symbole indique la présence d'une haute tension à l'intérieur. Tout contact avec une pièce interne de l'appareil présente un danger.

Ce symbole vous informe qu'une documentation importante relative au fonctionnement et à l'entretien est fournie avec le produit.

- Si votre équipement utilise un adaptateur secteur:
 - Utilisez uniquement l'adaptateur secteur fourni avec votre produit par Samsung.
 - N'utilisez pas le câble d'alimentation avec d'autres produits.
- N'installez pas cet équipement dans un espace confiné tel qu'un élément de type boîtier.
- Les fentes et les ouvertures ménagées dans le boîtier ainsi qu'à l'arrière et au-dessous de l'appareil assurent la ventilation de ce dernier. Les logements et les ouvertures ne doivent jamais être obstrués et/ou recouverts.
- Évitez de placer le produit à proximité de sources de chaleur telles que les radiateurs, les arrivées d'air chaud ou tout autre dispositif dégageant de la chaleur.
- Ne placez aucun récipient d'eau (vases, etc.) sur l'appareil car cela entraîne un risque d'incendie ou de décharge électrique. (L'appareil ne doit pas être exposé aux gouttes ou aux éclaboussures)
- L'équipement doit être connecté à une prise secteur reliée à la terre (appareils de classe I uniquement). Ou bien, utilisez uniquement un boîtier de connexion correctement relié à la terre (appareils de classe I uniquement).
- Pour débrancher l'appareil du secteur, la fiche doit être retirée de la prise secteur, raison pour laquelle la fiche secteur doit être accessible à tout moment.
- Tant que cet équipement est connecté à la prise murale, il n'est pas déconnecté de la source de courant alternatif même si vous le désactivez en appuyant sur le bouton marche/arrêt.

Advertencia! Instrucciones importantes de seguridad

Lea la sección apropiada que corresponde a la marca del producto Samsung antes de intentar instalar el producto.

PRECAUCIÓN

NO ABRIR: RIESGO DE DESCARGA ELÉCTRICA

PRECAUCIÓN: PARA REDUCIR EL RIESGO DE DESCARGA ELÉCTRICA, NO RETIRE LA CUBIERTA (NI LA PARTE POSTERIOR). NO HAY PIEZAS QUE SE PUEDAN REPARAR EN EL INTERIOR. PARA CUALQUIER REPARACIÓN, ACUDA A PERSONAL CUALIFICADO.

Este símbolo indica la presencia de alto voltaje en el interior. Es peligroso entrar en contacto con cualquier pieza interior de este producto.

Este símbolo indica que con este producto se incluye documentación importante correspondiente al funcionamiento y mantenimiento.

- Si su equipo usa un adaptador de CA:
 - Utilice únicamente el adaptador de CA con su producto Samsung.
 - No utilice el cable de alimentación con otros productos.
- No instale este equipo en espacios cerrados, como una carcasa o similar.
- Las ranuras y aberturas existentes en la unidad y en la parte trasera o inferior se facilitan para proporcionar la ventilación necesaria. Las ranuras y orificios de ventilación no deben estar nunca tapados ni cubiertos.
- El producto debe colocarse lejos de cualquier fuente de calor, como por ejemplo radiadores, rejillas de calefacción o cualquier otro producto emisor de calor.
- No coloque recipientes con agua sobre este aparato (jarrones, etc.), ya que podría representar riesgo de incendio o descarga eléctrica. (Evite que cualquier líquido gotee o salpique sobre el aparato)
- El aparato debe conectarse a una toma o enchufe PRINCIPAL con toma de tierra (Solo equipos de Clase I). O bien usar únicamente enchufes y cajas que dispongan de toma de tierra (Solo equipos de Clase I).
- Para desconectar el aparato de la corriente, debe desenchar el cable de la toma principal, por lo que el enchufe principal debe estar siempre fácilmente accesible.
- Si la unidad está conectada a la toma de CA, no se desconecta de la fuente de alimentación CA ni siquiera si se apaga mediante el botón de ENCENDIDO/APAGADO.

Contact SAMSUNG WORLD WIDE Contacter SAMSUNG WORLDWIDE Contacte con SAMSUNG WORLD WIDE

Web site: <http://www.samsung.com>

Country/Area	Customer Care Center
U.S.A	1-800-SAMSUNG (726-7864)
CANADA	1-800-SAMSUNG (726-7864)
ARGENTINA	0800-555-SAMS (7267)
BOLIVIA	800 107 260
BRAZIL	0800 555 0000 (Demais cidades e regiões) 4004-0000 (Capitals e grandes centros)
CHILE	800 726 786
COLOMBIA	Bogotá en el 600 12 72 Sin costo en todo el país 01 8000 112 112 Y desde tu celular #726
COSTA RICA	00-800-1-SAMSUNG (726-7864)
DOMINICAN REPUBLIC	1-800-751-2676
ECUADOR	1-800-SAMSUN (72-6786)
EL SALVADOR	8000-SAMSUNG (726-7864)
GUATEMALA	1-800-299-0033
HONDURAS	800-2791-9111
JAMAICA	1-800-SAMSUNG (726-7864)
MEXICO	800-SAMSUNG
NICARAGUA	001-800-5077267
PANAMA	800-0101
PARAGUAY	0800-11-SAMS (7267)
PERU	080077708 Desde teléfonos fijos, públicos o celulares
PUERTO RICO	1-800-682-3180
TRINIDAD & TOBAGO	1-800-SAMSUNG (726-7864)
URUGUAY	0800-SAMS (7267)
VENEZUELA	0-800-100-5303

(Solo México)
 IMPORTADO POR : SAMSUNG ELECTRONICS MÉXICO S.A. DE C.V.

General Mariano Escobedo 476, Piso 8 Col.
 Anzures, Alcaldía Miguel Hidalgo, Ciudad de México CP. 11590
 TEL : (55) 5747-5100 / 800 726 7864