

SONY

IC Recorder Quick Start Guide



GB
ES

ICD-PX440



4-534-065-51(1)

© 2014 Sony Corporation Printed in China

Welcome to your new Sony IC recorder!

This is the Quick Start Guide, which provides you with instructions on the basic operations of the IC recorder. Please read it carefully. We hope you enjoy using your new Sony IC recorder.

Check the supplied items.

- IC Recorder (1)
- Stereo headphones* (1)
- Carrying pouch* (1)
- LR03 (size AAA) alkaline battery (2)
- Quick Start Guide
- Application Software, Sound Organizer (Installer file stored in the built-in memory so that you can install it to your computer.)
- Help Guide (HTML file stored in the built-in memory so it can easily be copied to your computer.)

*supplied with some models in some regions.

Optional accessories

- Electret condenser microphone ECM-TL3, ECM-CS3
- Rechargeable battery NH-AAA-B2EN, NH-AAA-B2KN
- USB AC adaptor AC-UD20, AC-U50AG, AC-U501AD (except Argentina)
- Compact charger & 2-pc AAA Multi-Use Premium batteries BCG-34HS2KAN, BCG-34HW2KAN (except Argentina)

Note

Depending on the country or region, some of the models or optional accessories are not available.

Parts and controls

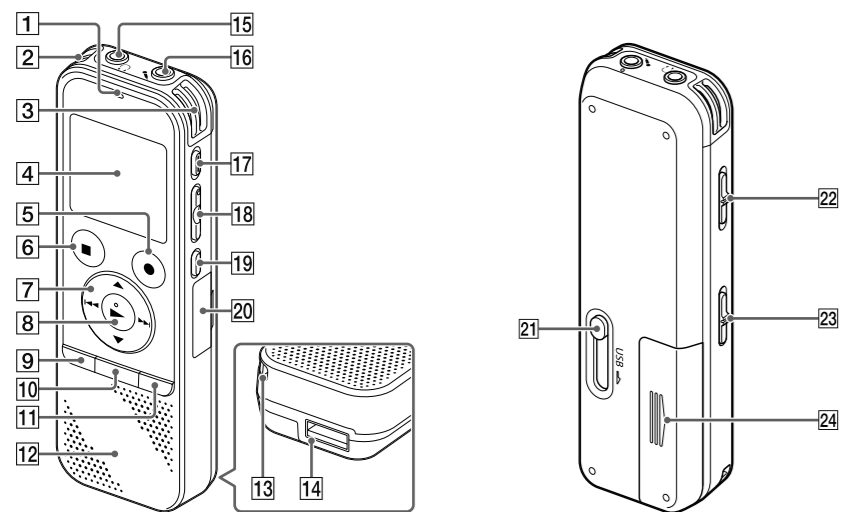

- 1 Operation indicator
- 2 Built-in microphones (stereo) (L)
- 3 Built-in microphones (stereo) (R)
- 4 Display window
- 5 ●REC/PAUSE (record/pause) button
- 6 ■STOP button
- 7 Control button (▲, ▼, ◀, ▶) (review/fast backward), ▶▶ (cue/fast forward)
- 8 ▶▶ (play/enter) button*1
- 9 MENU button
- 10 T-MARK (track mark) button
- 11 FOLDER button
- 12 Speaker
- 13 Strap hole (A strap is not supplied.)
- 14 USB connector compartment
- 15 ◡ (headphones) jack
- 16 ◡ (microphone) (PLUG IN POWER) jack*1
- 17 ERASE button
- 18 VOL -/+ (volume -/+) button*1
- 19 A-B (repeat A-B) button
- 20 M2™/microSD memory card slot (The card slot is in the cover.)*2
- 21 USB slide lever
- 22 HOLD•POWER ON/OFF switch
- 23 DPC (SPEED CTRL) switch
- 24 Battery compartment

*1 These buttons and the jack have a tactile dot. Use it as a reference point for operations, or to identify each terminal.

*2 In this Quick Start Guide, M2™ and microSD cards are generally referred to as a "memory card." The M2™/microSD card slot is referred to as the "memory card slot."

Let's try out your new IC recorder

1. Power on.

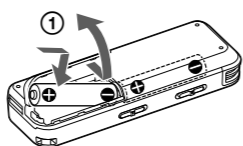

1 Slide and lift the battery compartment lid, then insert LR03 (size AAA) alkaline batteries with the correct polarity.

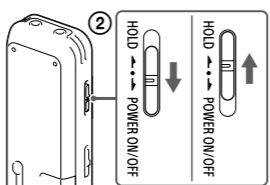

2 Turn the power on.

To turn the power on Slide and hold the HOLD•POWER ON/OFF switch in the direction of "POWER ON/OFF" until the window display appears.

To prevent unintentional operations (HOLD) Slide the HOLD•POWER ON/OFF switch in the direction of "HOLD."

To release the IC recorder from the HOLD status, slide the HOLD•POWER ON/OFF switch towards the center.

2. Set the date and time.

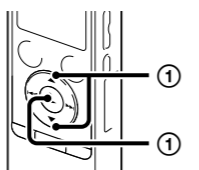

1 Press ▲ or ▼ to set the year (the last two digits of the year), and then press ▶ (play/enter). Repeat this procedure to set month, day, hour, and minute in sequence. When you set the minute and press ▶ (play/enter), the clock reflects the setting.

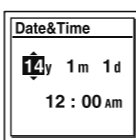

You can set the clock setting later. For details, refer to the Help Guide of the IC recorder.

3. Select the menu language.

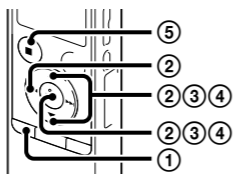

1 Press MENU.
2 Press ◀◀, press ▲ or ▼ to select and then press ▶ (play/enter).
3 Press ▲ or ▼ to select "Language," and then press ▶ (play/enter).

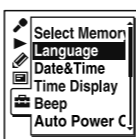

4 Press ▲ or ▼ to select the language that you want to use in the display window, and then press ▶ (play/enter).

You can select the following languages: (* Default setting)

- for U.S.A and Latin American countries/regions English*, Espanol (Spanish), Francais (French)
- for other countries/regions Deutsch (German), English*, Español (Spanish), Français (French), Italiano (Italian), Русский (Russian), 한국어 (Korean), 繁體中文 (Chinese), 简体中文 (Chinese), ไทย (Thai)

5 Press ■STOP.

4. Record.

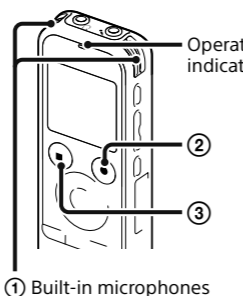

Before you start using the IC recorder, make sure that you slide the HOLD•POWER ON/OFF switch towards the center to release the HOLD status.

1 Place the IC recorder so that the built-in microphones face the direction of the source to be recorded.

2 Press ●REC/PAUSE. Recording starts and the operation indicator lights in red.

You can pause recording by pressing ●REC/PAUSE. Press ●REC/PAUSE again to restart recording.

3 Press ■STOP to stop recording. The "Accessing..." animation appears and the recording stops.

5. Listen.

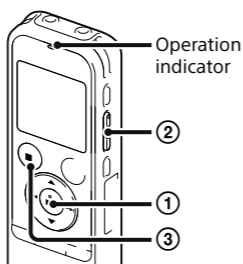

If you do not select a file, the file just recorded or played back most recently will be played back. For details of selecting a file, refer to the Help Guide of the IC recorder.

1 Press ▶ (play/enter). Playback starts and the operation indicator lights in green.

2 Adjust the volume by pressing VOL -/+.

3 Press ■STOP to stop playback.

6. Erase.

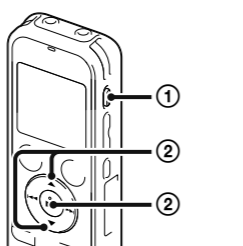

Once a file is erased, you cannot restore it.

1 Press ERASE. "Erase?" is displayed and the file to be erased is played back for confirmation.

2 Select "Execute" using ▲ or ▼, and then press ▶ (play/enter). "Erasing..." is displayed while the selected file is being erased.

Utilizing Your Computer

Installing the help guide on your computer

By installing the help guide on your computer from the built-in memory of the IC recorder, you can search for detailed operations and possible solutions when a problem occurs.

1 Slide the USB slide lever on the back of the IC recorder, and insert the USB connector into the USB port of a running computer.

2 In Windows: Click [Computer] (or [My Computer]), then double-click [IC RECORDER] → [FOR WINDOWS]. In Mac: Double-click [IC RECORDER] on the desktop.

3 Install the help guide. In Windows: Double-click [Help_Guide_Installer] (or [Help_Guide_Installer.exe]). In Mac: Double-click [Help_Guide_Installer_for_mac.app]. (v10.5.8 or higher) Follow the instructions that appear on the screen to proceed with installation.

4 After the installation completes, double-click the [Help_Guide_icdp44_uc.htm] (for the customers in the U.S.A. and the Latin American countries/regions) or [Help_Guide_icdp44_zz.htm] (for customers in other countries/regions) icon in the desktop for Windows (or in Finder for Mac). The help guide is displayed.

You can also view the help guide on the following Sony IC Recorder customer support home page: For customers in the U.S.A. and the Latin American countries/regions: <http://rd1.sony.net/help/icd/p44/uc/> For customers in other countries/regions: <http://rd1.sony.net/help/icd/p44/zz/>

Copying files from the IC recorder to your computer

You can copy the files and folders from the IC recorder to your computer to store them.

1 Connect the IC recorder to your computer.

2 Copy files or folders you want to transfer to your computer. Drag and drop the files or folders you want to copy from "IC RECORDER" or "MEMORY CARD" to the local disk on your computer.

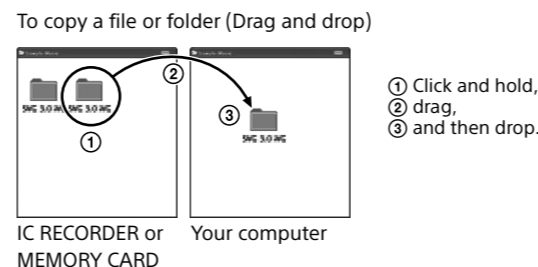

3 Disconnect the IC recorder from your computer.

Installing Sound Organizer

Install Sound Organizer on your computer.

Note

Sound Organizer is compatible with the Windows PC only. It is not compatible with Mac.

When installing Sound Organizer, log in to an account with administrator privileges.

1 Slide the USB slide lever on the back of the IC recorder, and insert the USB connector into the USB port of a running computer.

If the IC recorder cannot be connected to a computer directly, a dedicated USB connection support cable PC-U004 is available as a repair part for a fee.

For more details, consult your nearest Sony dealer. You can also use a self-powered USB hub, provided it has a USB logo.

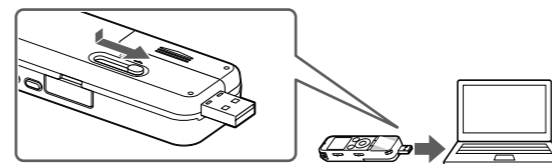

2 Make sure the IC recorder has been recognized properly. While the IC recorder is connected to the computer, "Connecting" is displayed in the display window of the IC recorder.

3 Go to the [Start] menu, click [Computer] (or [My Computer]), and then double-click [IC RECORDER] → [FOR WINDOWS].

4 Double-click [SoundOrganizerInstaller_V150] (or [SoundOrganizerInstaller_V150.exe]). Follow the instructions that appear on the screen.

5 Make sure that you accept the terms of the license agreement, select [I accept the terms in the license agreement], and then click [Next].

6 When the [Setup Type] window appears, select [Standard] or [Custom], and then click [Next]. Follow the instructions on the screen and set the installation settings when you select [Custom].

7 When the [Ready to Install the Program] window appears, click [Install]. The installation starts.

8 When the [Sound Organizer has been installed successfully.] window appears, check [Launch Sound Organizer Now], and then click [Finish].

Note

You may need to restart your computer after installing Sound Organizer.

Note

If you format the built-in memory, all data stored there will be erased. (The Help Guide and the Sound Organizer software will also be erased.)

Additional features

Details of these additional features for recording, playback, and editing are included in the help guide.

- Scene Selection
- Recording Filter
- Noise Cut
- T-MARK (Track mark)
- DPC (Digital Pitch Control)
- A-B Repeat
- VOR (Voice Operated Recording)
- Easy Search
- Divide
- Sound Organizer editing software

Precautions

On power

Operate the IC recorder on 3.0 V or 2.4 V. Use two LR03 (size AAA) alkaline batteries or NH-AAA rechargeable batteries.

On safety

Do not operate the IC recorder while driving, cycling or operating any motorized vehicle.

On handling

Do not leave the IC recorder in a location near heat sources, or in a place subject to direct sunlight, excessive dust or mechanical shock.

Should any solid object or liquid fall into the IC recorder, remove the battery and have the IC recorder checked by qualified personnel before operating it any further.

If you have any questions or problems concerning your IC recorder, please consult your nearest Sony dealer.

Owner's Record

The model number is located at the rear panel and the serial number is located at the rear panel. Record these numbers in the space provided below. Refer to these numbers whenever you call upon your Sony dealer regarding this product.

Model No. _____
Serial No. _____

WARNING

Do not expose the batteries (battery pack or batteries installed) to excessive heat such as sunshine, fire or the like for a long time.

CAUTION

Risk of explosion if battery is replaced by an incorrect type. Dispose of used batteries according to the instructions.

Capacity (User available capacity)*1*2

4 GB (approx. 3.60 GB = 3,865,470,566 Byte)

*1 A small amount of the built-in memory is used for file management and therefore not available for user storage.

*2 When the built-in memory is formatted with the IC recorder.

Dimensions (w/h/d) (not incl. projecting parts and controls) (JEITA)*3

Approx. 37.2 mm × 113.2 mm × 19.3 mm (1 1/2 inches × 4 1/2 inches × 25/32 inches)

Mass (JEITA)*3

Approx. 75 g (2 5/8 oz) including two LR03 (size AAA) alkaline batteries

*3 Measured value by the standard of JEITA (Japan Electronics and Information Technology Industries Association)

The following FCC statement applies only to the version of this model manufactured for sale in the USA. Other versions may not comply with FCC technical regulations.

INFORMATION

This equipment has been tested and found to comply with the limits for a Class B digital device, pursuant to Part 15 of the FCC Rules. These limits are designed to provide reasonable protection against harmful interference in a residential installation. This equipment generates, uses and can radiate radio frequency energy and, if not installed and used in accordance with the instructions, may cause harmful interference to radio communications.

However, there is no guarantee that interference will not occur in a particular installation. If this equipment does cause harmful interference to radio or television reception, which can be determined by turning the equipment off and on, the user is encouraged to try to correct the interference by one or more of the following measures:

- Reorient or relocate the receiving antenna.
- Increase the separation between the equipment and receiver.
- Connect the equipment into an outlet on a circuit different from that to which the receiver is connected.
- Consult the dealer or an experienced radio/TV technician for help.

You are cautioned that any changes or modifications not expressly approved in this manual could void your authority to operate this equipment.

If you have any questions about this product, you may call: Sony Customer Information Service Center 1-800-222-7669 or <http://www.sony.com/>

Declaration of Conformity

Trade Name : SONY
Model : ICD-PX440
Responsible Party : Sony Electronics Inc.
Address : 16530 Via Esprillo, San Diego, CA 92127 USA
Telephone Number : 858-942-2230

This device complies with part 15 of the FCC Rules. Operation is subject to the following two conditions: (1) This device may not cause harmful interference, and (2) this device must accept any interference received, including interference that may cause undesired operation.



ICD-PX440

¡Le damos la bienvenida a su nueva Grabadora IC de Sony!

Esta es la Guía de inicio rápido en la cual se ofrecen instrucciones sobre las operaciones básicas de la grabadora IC. Léala detenidamente. Esperamos que disfrute utilizando su nueva grabadora IC de Sony.

Compruebe los componentes suministrados.

- Grabadora IC (1)
- Auriculares estéreo* (1)
- Funda de transporte* (1)
- Pilas alcalinas LR03 (tamaño AAA) (2)
- Guía de inicio rápido
- Software de la aplicación, Sound Organizer (Archivo del instalador almacenado en la memoria interna para poder instalarlo en el ordenador.)
- Guía de ayuda (archivo HTML almacenado en la memoria interna para copiarlo fácilmente al ordenador.)
- *suministrado con algunos modelos en algunas regiones.

Accesorios opcionales

- Micrófono de condensador de electreto ECM-TL3, ECM-CS3
- Pila recargable NH-AAA-B2EN, NH-AAA-B2KN
- Adaptador de ca USB AC-UD20, AC-U50AG, AC-U501AD (excepto Argentina)
- Cargador compacto y 2 pilas AAA de primera calidad para usos múltiples BCG-34HS2KAN, BCG-34HW2KAN (excepto Argentina)

Nota

Dependiendo del país o la región, algunos de los modelos o accesorios opcionales podrían no estar disponibles.

Componentes y controles

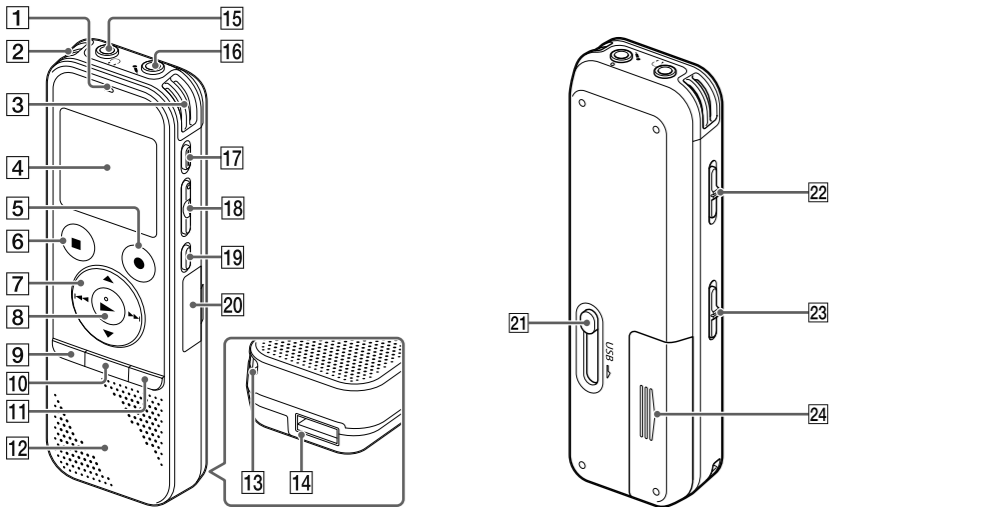

- 1 Indicador de funcionamiento
- 2 Micrófonos incorporados (estéreo) (Izquierda)
- 3 Micrófonos incorporados (estéreo) (Derecha)
- 4 Visor
- 5 Botón ●REC/PAUSE (grabación/pausa)
- 6 Botón ■STOP
- 7 Botón de control (▲, ▼, ◀, ▶) (revisión/retroceso rápido), ▶▶ (búsqueda/avance rápido)
- 8 Botón ► (reproducción/entrar)*1
- 9 Botón MENU
- 10 Botón T-MARK (marca de pista)
- 11 Botón FOLDER
- 12 Altavoz
- 13 Orificio para la correa de mano (correa de mano no suministrada).
- 14 Compartimento del conector USB
- 15 Toma ◡ (auriculares)
- 16 Toma ⚡ (micrófono) (PLUG IN POWER)*1
- 17 Botón ERASE
- 18 Botón VOL -/+ (volumen -/+)*1
- 19 Botón ⏮ A-B (repetición A-B)
- 20 Ranura para la tarjeta de memoria M2™/microSD (La ranura de tarjetas se encuentra dentro de la cubierta)*2
- 21 Lengüeta deslizante USB
- 22 Interruptor HOLD•POWER ON/OFF
- 23 Interruptor DPC (SPEED CTRL)
- 24 Compartimento de las pilas

*1 Estos botones y la toma tienen un punto táctil. Úselo como punto de referencia para las operaciones o para identificar cada terminal.

*2 En esta Guía de inicio rápido se utiliza el término "tarjeta de memoria" para referirse indistintamente a las tarjetas M2™ y microSD. El término "ranura para la tarjeta de memoria" se utiliza para referirse a la ranura para la tarjeta M2™/microSD.

Vamos a probar la nueva grabadora IC

1. Encender.

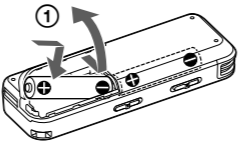

1 Deslice y levante la tapa del compartimento de las pilas e inserte pilas alcalinas LR03 (tamaño AAA) con la polaridad correcta.

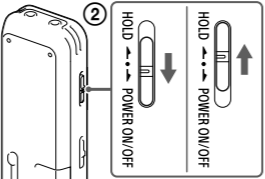

2 Encienda la grabadora.

Para conectar la alimentación

Deslice y no suelte el interruptor HOLD•POWER ON/OFF en el sentido de "POWER ON/OFF" hasta que se muestre el visor.

Para evitar el funcionamiento no intencionado (HOLD)

Deslice el interruptor HOLD•POWER ON/OFF en el sentido de "HOLD".

⚡ Para desactivar el estado HOLD de la grabadora IC, deslice el interruptor HOLD•POWER ON/OFF hacia el centro.

2. Ajustar la fecha y la hora.

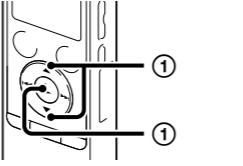

1 Pulse ▲ o ▼ para ajustar el año (los dos últimos dígitos del año) y, a continuación, pulse ► (reproducción/entrar). Repita este proceso para ajustar el mes, el día, la hora y los minutos en este orden. Cuando haya ajustado los minutos y pulsado ► (reproducción/entrar), el reloj reflejará el ajuste.



⚡ Puede realizar el ajuste del reloj con posterioridad. Para obtener más detalles, consulte la Guía de ayuda de la grabadora IC.

3. Seleccionar el idioma del menú.

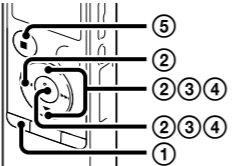

1 Pulse MENU.

2 Pulse ◀◀, pulse ▲ o pulse ▼ para seleccionar [Language] y, a continuación, pulse ► (reproducción/entrar).

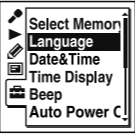

3 Pulse ▲ o pulse ▼ para seleccionar "Language" y, a continuación, pulse ► (reproducción/entrar).

4 Pulse ▲ o ▼ para seleccionar el idioma que desea utilizar en el visor y, a continuación, pulse ► (reproducción/entrar).

Puede seleccionar los siguientes idiomas: (* Ajuste predeterminado)

- Para EE.UU. y países/regiones de Latinoamérica: English* (inglés), Español, Français (francés)
- Para otros países/regiones: Deutsch (alemán), English* (inglés), Español, Français (francés), Italiano (italiano), Русский (ruso), 한국어 (coreano), 繁體中文 (chino), 简体中文 (chino), ไทย (tailandés)

5 Pulse ■STOP.

4. Grabar.

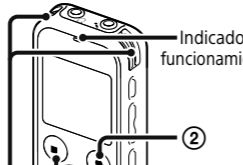

⚡ Antes de empezar a utilizar la grabadora IC, asegúrese de deslizar el interruptor HOLD•POWER ON/OFF hacia el centro para desactivar el estado HOLD.

1 Coloque la grabadora IC de forma que los micrófonos incorporados estén orientados hacia la dirección de la fuente que se va a grabar.

2 Pulse ●REC/PAUSE.

La grabación comienza y el indicador de funcionamiento se ilumina en rojo. ⚡ Puede poner en pausa la grabación pulsando ●REC/PAUSE. Pulse ●REC/PAUSE de nuevo para volver a iniciar la grabación.

3 Pulse ■STOP para detener la grabación. Aparece la animación "Accessing..." y la grabación se detiene.

5. Escuchar.

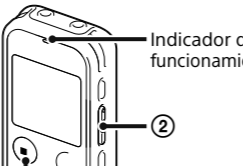

⚡ Si no selecciona un archivo, se reproducirá el archivo que se haya acabado de grabar o el que se haya reproducido más recientemente. Para obtener más detalles sobre la selección de un archivo, consulte la Guía de ayuda de la grabadora IC.

1 Pulse ► (reproducción/entrar).

La reproducción comienza y el indicador de funcionamiento se ilumina en verde.

2 Para ajustar el volumen, pulse VOL -/+.

3 Pulse ■STOP para detener la reproducción.

6. Borrar.

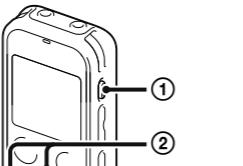

■ Una vez borrado un archivo, no es posible recuperarlo.

1 Pulse ERASE.

Aparece "Erase?" y el archivo que se va a borrar se reproduce para su confirmación.

2 Seleccione "Execute" mediante ▲ o ▼ y, a continuación, pulse ► (reproducción/entrar).

Aparece "Erasing..." mientras se está borrando el archivo seleccionado.

Utilización con el ordenador

Instalación de la guía de ayuda en el ordenador

La instalación de la guía de ayuda en el ordenador desde la memoria interna de la grabadora IC le permitirá buscar detalles de las operaciones y encontrar soluciones para los problemas que puedan surgir.

1 Deslice la lengüeta deslizante USB de la parte trasera de la grabadora IC e inserte el conector USB en el puerto USB de un ordenador que esté encendido.

2 En Windows: Haga clic en [Equipo] (o [Mi PC]) y, acto seguido, haga doble clic en [IC RECORDER] → [FOR WINDOWS].

En Mac: Haga doble clic en [IC RECORDER] en el escritorio.

3 Instale la guía de ayuda.

En Windows: Haga doble clic en [Help_Guide_Installer] (o [Help_Guide_Installer.exe]).

En Mac: Haga doble clic en [Help_Guide_Installer_for_mac.app]. (v10.5.8 o superior)

Para continuar con la instalación, siga las instrucciones que aparecen en pantalla.

4 Cuando haya finalizado la instalación, en Windows, haga doble clic en el icono [Help_Guide_icdp44_uc.htm] (para clientes en EE.UU. y países/regiones de Latinoamérica) o [Help_Guide_icdp44_zz.htm] (para clientes en otros países/regiones) del escritorio (o en el Finder para Mac). La guía de ayuda se visualiza.

La guía de ayuda también puede consultarse en los siguientes sitios de atención al cliente de la grabadora IC de Sony:

Para clientes en EE.UU. y países/regiones de Latinoamérica: <http://rd1.sony.net/help/icd/p44/uc/>

Para clientes en otros países/regiones: <http://rd1.sony.net/help/icd/p44/zz/>

Copia de archivos desde la grabadora IC al ordenador

Puede copiar los archivos y las carpetas desde la grabadora IC al ordenador para su almacenamiento.

1 Conecte la grabadora IC al ordenador.

2 Copie los archivos o carpetas que desee transferir al ordenador. Arrastre y coloque los archivos o carpetas que desee copiar desde "IC RECORDER" o "MEMORY CARD" al disco local del ordenador.

Para copiar un archivo o una carpeta (Arrastrar y colocar)

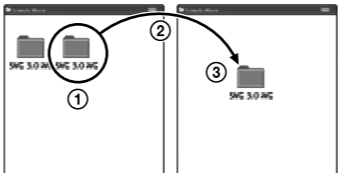

IC RECORDER o MEMORY CARD

- 1 Haga clic y, sin soltar el ratón,
- 2 arrastre,
- 3 y luego coloque.

3 Desconecte la grabadora IC del ordenador.

Instalación de Sound Organizer

Instale Sound Organizer en su ordenador.

Nota

Sound Organizer solo es compatible con los PC de Windows. No es compatible con Mac.

⚡ Al instalar Sound Organizer, inicie una sesión con una cuenta con privilegios de administrador.

1 Deslice la lengüeta deslizante USB de la parte trasera de la grabadora IC e inserte el conector USB en el puerto USB de un ordenador que esté encendido.

Si no es posible conectar la grabadora IC directamente al ordenador, disponemos de un cable auxiliar PC-U004 para la conexión USB dedicado como pieza de reparación de pago.

Para más información consulte con el distribuidor Sony más cercano.

Puede también utilizar un concentrador USB autoalimentado, siempre que tenga el logotipo USB.

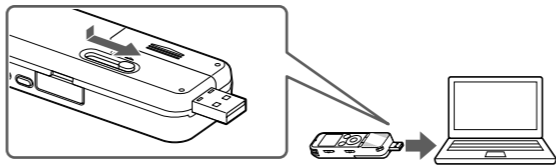

2 Asegúrese de que la grabadora IC se reconoce correctamente.

Mientras la grabadora IC esté conectada al ordenador, aparecerá "Connecting" en el visor de la grabadora IC.

3 Vaya al menú [Inicio], haga clic en [Equipo] (o [Mi PC]) y, a continuación, haga doble clic en [IC RECORDER] → [FOR WINDOWS].

4 Haga doble clic en [SoundOrganizerInstaller_V150] (o [SoundOrganizerInstaller_V150.exe]). Siga las instrucciones que aparecen en pantalla.

5 Asegúrese de aceptar los términos del acuerdo de licencia, seleccione [I accept the terms in the license agreement] y, a continuación, pulse [Next].

6 Cuando aparezca la ventana [Setup Type], seleccione [Standard] o [Custom] y, a continuación, pulse [Next].

Siga las instrucciones que aparecen en la pantalla o, si ha seleccionado [Custom], configure los ajustes de la instalación.

7 Cuando aparezca la ventana [Ready to Install the Program], haga clic en [Install]. Comienza la instalación.

8 Cuando aparezca la ventana [Sound Organizer has been installed successfully.], marque la casilla de verificación [Launch Sound Organizer Now] y haga clic en [Finish].

Nota

Después de instalar Sound Organizer, puede que tenga que reiniciar el ordenador.

Nota

Si formatea la memoria interna, todos los datos almacenados se borrarán. (También se borrarán la Guía de Ayuda y el software Sound Organizer.)

Características adicionales

La guía de ayuda contiene información sobre las funciones adicionales de grabación, reproducción y edición.

- Selección de escenas
- Recording Filter (Filtro de grabación)
- Noise Cut (Corte de ruido)
- T-MARK (Marca de pista)
- DPC (Digital Pitch Control)
- Repetición A-B
- VOR (Voice Operated Recording)
- Easy Search (Búsqueda Fácil)
- División
- Software de edición Sound Organizer

Precauciones

Alimentación

Utilice la grabadora IC solo con cc de 3,0 V o 2,4 V

Utilice dos pilas alcalinas LR03 (tamaño AAA) o pilas recargables NH-AAA.

Seguridad

No utilice la grabadora IC mientras conduce, va en bicicleta o utiliza cualquier vehículo motorizado.

Si tiene problemas o preguntas acerca de la grabadora IC, consulte al distribuidor de Sony más cercano.

ADVERTENCIA

No exponga las pilas (el cartucho de pilas o las pilas instaladas) a un calor excesivo tal como la luz del sol, fuego o algo similar durante un periodo largo de tiempo.

PRECAUCIÓN

Riesgo de explosión si la pila se sustituye por un tipo incorrecto.

Deseche las pilas usadas de acuerdo con las instrucciones.

Capacidad (capacidad disponible para el usuario)*1*2

4 GB (aprox. 3,60 GB = 3 865 470 566 Bytes)

*1 Una pequeña parte de la memoria interna se utiliza para la gestión de archivos, por lo que no está disponible para el almacenamiento.

*2 Cuando la memoria interna se formatea con la grabadora IC.

Dimensiones (ancho/alto/largo) (sin incluir proyecciones ni controles) (JEITA)*3

Aprox. 37,2 mm × 113,2 mm × 19,3 mm

Peso (JEITA)*3

Aprox. 75 g incluyendo dos pilas alcalinas LR03 (tamaño AAA)

*3 Valores de medición obtenidos según el estándar JEITA (Japan Electronics and Information Technology Industries Association)